



EN 13341



Sistema de gestión  
medioambiental  
según ISO 14001:2015

Sistema de gestión de la  
calidad según ISO 9001:2015

Système de management  
environnemental  
selon ISO 14001:2015

Système de management de la  
qualité selon ISO 9001:2015



# Libro de usuario tanques para almacenamiento

de gasóleos domésticos de calefacción,  
queroseno y combustible diésel

# Livro do usuário tanques de armazenamento

de óleos para aquecimento doméstico,  
querosene e óleo diesel

# Livret de l'utilisateur de réservoirs de stockage

non enterré exclusivement de fioul  
domestique, ou de Gazole Routier, ou de  
Gazole Non Routier, ou de combustible  
liquide pour appareils de chauffage mobile.  
EUROLENTZ, VARIOLENTZ, EUROLENTZ-COMFORT,  
CONFORT "BASIC" et CONFORT "XT"

# Benutzerbroschüre Lagertanks

unterirdische Lagertanks ausschließlich  
für Heizöl für den Hausgebrauch oder  
Straßen-Diesel oder Nicht-Straßen-Diesel  
oder Flüssigkraftstoff für mobile Heizgeräte.  
EUROLENTZ, VARIOLENTZ, EUROLENTZ-COMFORT,  
COMFORT "BASIC" und CONFORT "XT"

Toda esta información está disponible en nuestra página web: [www.rikutec.es](http://www.rikutec.es)

Toutes ces informations sont disponibles sur notre Site : [www.RIKUTEC.fr](http://www.RIKUTEC.fr)



RIKUTEC Group

ESPAÑA

PORTUGAL

FRANCE

SUISSE

DEUTSCHLAND

BENELUX

## LIBRO DE USUARIO

## Tanques para almacenamiento de gasóleos domésticos de calefacción, queroseno y combustible diésel

Va usted a proceder a la instalación de un tanque de gasóleo doméstico no enterrado. Este libro de usuario contiene instrucciones importantes. Es imperativa su lectura antes de proceder al montaje de cualquier tanque nuevo, incluso en el caso de que dicho tanque se instale como sustitución de otro existente. Después del montaje, consérvelo en lugar seguro para futuras referencias o consultas.

## Transporte, manejo, almacenamiento

- Poner especial cuidado en el transporte, manejo y almacenamiento intermedio para no dañar los tanques con objetos puntiagudos o cortantes (como clavos o perfiles de acero).
- No arrastrar los tanques por un suelo rugoso o con asperezas.
- Limpiar las eventuales manchas con agua corriente.

**Instalación de los tanques**

- El o los tanques deberán instalarse protegidos de los rayos UV excepto los modelos CONFORT que incorporen una ENVOLVENTE DE COLOR VERDE y que cuenta con aditivos de protección frente a las radiaciones UV.
- El o los tanques deberán instalarse en local cerrado según los consejos e instrucciones de instalación (págs. 49, 50 y 53). Los modelos CONFORT CON ENVOLVENTE VERDE se podrán instalar también en el exterior de edificaciones. Debido a las características del propio gasóleo, es preciso tener en cuenta que si existe riesgo de temperaturas extremas habrá que proteger convenientemente el tanque y las tuberías. La separación entre dos tanques está determinada por un tubo de separación que se acopla a los extremos de las asas en el momento de la colocación de la batería de tanques.
- El o los tanques deberán instalarse paralelos y verticales sobre una superficie totalmente lisa y horizontal.
- El posicionamiento definitivo estará determinado por el montaje de las tuberías correspondientes a los sistemas de ventilación y llenado (ver instrucciones de instalación págs. 49, 50 y 53).
- Se recomienda mantener los tanques y especialmente los CONFORT CON ENVOLVENTE VERDE lejos de productos como herbicidas o insecticidas ya que degradan los aditivos de protección UV.

En el primer llenado se produce un asentamiento de los tanques. ES IMPERATIVO DEJAR UN ESPACIO LIBRE DE 5 CM ENTRE EL TANQUE Y LAS PAREDES, U OTROS ELEMENTOS FIJOS.

EL (LOS) TANQUE(S) DEBE(N) VERIFICARSE ANTES DE SU INSTALACIÓN Y COMPROBAR SI HA(N) SUFRIDO ALGÚN DAÑO EN EL TRANSPORTE (causados normalmente por objetos puntiagudos o cortantes que podrían ocasionar en los modelos sin envoltorio fugas en el momento de llenado).

LA REVISIÓN DE LOS TANQUES DEBERÁ REALIZARSE POR ESPECIALISTAS EN VACIADO Y TRATAMIENTO DE HIDROCARBUROS, CADA DIEZ AÑOS EN INSTALACIONES QUE NO REQUIERAN PROYECTO, Y CADA CINCO AÑOS EN INSTALACIONES QUE SI REQUIERAN PROYECTO.

EN LAS INSTALACIONES DE TANQUES EN BATERÍA ES ACONSEJABLE PARA EL CORRECTO FUNCIONAMIENTO DEL SISTEMA DE LLENADO, REALIZAR UNA CARGA INICIAL DE AIRE APRESIÓN ANTES DE LA PRIMERA CARGA DE COMBUSTIBLE.

**Reglamentación**

Han de tenerse en cuenta los siguientes textos legislativos: UNE 53993 IN «Instalación de tanques termoplásticos, en superficie o en fosa, para el almacenamiento de carburante y combustibles líquidos incluido el Bio Diesel con punto de inflamación superior a 55º C». Instrucciones técnicas complementarias MI-IP03 y MI-IP04.

Disposiciones aplicables en la Comunidad Autónoma correspondiente.

**I - Campo de aplicación**

Las indicaciones que siguen se refieren a los denominados «productos petrolíferos líquidos con punto de inflamación superior a 55ºC» en la reglamentación correspondiente y se refieren a los combustibles de la clase C y D.

- Comprenden las instalaciones de almacenamiento para:
  - Servicio de calefacción individual y ACS (agua caliente sanitaria) en edificios, viviendas unifamiliares, locales comerciales y otros usos.
  - Cualquier actividad o proceso industrial agrícola o ganadero.
  - Suministro(s) de equipo(s) fijo(s) o móvil(es) que utilicen productos petrolíferos líquidos con objeto de producir calor, luz o suministros a vehículos o maquinaria.

**II - Tanques de gasóleo**

La fabricación de tanques de polietileno de alta densidad para almacenamiento no enterrado de productos petrolíferos líquidos con punto de inflamación superior a 55ºC debe estar en conformidad con la Norma EN 13341:2005 + A1:2011, quedando prohibida la utilización de cualquier tanque que no cumpla las especificaciones correspondientes a la citada norma.

**III - Accesorios para tanques de gasóleo**

Los accesorios del (de los) tanque(s) necesarios para la interconexión de los mismos en batería (si procede) han de ser los originales, proporcionados por el fabricante con el manual de instrucciones de los mismos. Los tanques CONFORT, por sus características particulares, incorporan indicador de nivel y detector de fugas

**IV - Implantación**

Sólo se pueden realizar agrupaciones de tanques cuando sean del mismo fabricante y de igual capacidad. Para instalar una fila de tanques, la distancia entre sus centros debe ser constante. No podrán colocarse más de 5 tanques en una hilera.

**V - Legalización**

Las instalaciones serán realizadas por Empresas instaladoras autorizadas de acuerdo a la legislación vigente. Los almacenamientos de carburantes y combustibles líquidos serán inscritos en el registro de establecimientos industriales de la Comunidad Autónoma, de acuerdo con lo indicado en la ITC (MI-IP03 y MI-IP04) del Ministerio de Industria y Energía.

Requisitos para la inscripción de instalaciones para productos clases C y D (MI-IP03) en función de la capacidad de almacenamiento:

- Superior a 3000 L (instalación en el interior) o superior a 5000 L (instalación exterior): es necesario presentar Proyecto.
- Superior a 1000 L y menor o igual a 3000 L (instalación en el interior) o menor o igual a 5000 L (instalación en el exterior): no será necesaria la presentación de Proyecto. Será necesaria la presentación de memoria resumida ante el Órgano Territorial Competente.
- Igual o inferior a 1000 L: instalaciones excluidas del trámite administrativo de inscripción.

# ALMACENAMIENTO EN RECINTOS POR ENCIMA O POR DEBAJO DEL NIVEL DE TIERRA O A RAS DE TIERRA

(Capacidad menor o igual a 1.000 litros)

<b>Cubeto de almacenamiento</b>	No es necesario, debiendo disponer de una bandeja de recogida con una capacidad como mínimo del 10% de la del tanque. Capacidad máxima de almacenamiento en plantas o viviendas de edificios: hasta 400 l. Bandeja de recogida con 10% de la capacidad del depósito. Se podrían almacenar hasta 800 l si la resistencia del edificio lo permite. De 400 l a 800 l cubeto con capacidad igual a la del tanque (máximo 800 l con cubeto).
<b>Emplazamiento</b>	Es inadmisibles el almacenamiento de productos petrolíferos líquidos en los siguientes casos: En pasillos de acceso y/o salida. En cajas o huecos de escalera abiertos. En zaguanes, vestíbulos o pasillos de pisos. Tejados y buhardillas de viviendas. En zonas sanitarias de los hospitales y ambulatorios, así como en zonas de trabajo de oficinas y laboratorios, salas de visita y lugares de descanso. En recintos con peligro de explosión. En otros recintos similares en cuanto a ubicación y/o riesgo.
<b>Distancias</b>	Entre el tanque y cualquier foco de calor $\geq 1$ metro (excepto si existe un muro o pared resistente al fuego entre ambos en cuyo caso será $\geq 0,5$ metros). Entre el tanque y dos paredes contiguas del recinto: $\geq 40$ cm.; con otros lados: $\geq 5$ cm. (debe quedar visible la placa de características). Entre el tanque y el techo: $\geq 40$ cm (en caso de llenado con boquerel esta distancia será $\geq 60$ cm)
<b>Sistema de vaciado</b>	Debe llevar un sistema antirretorno y de corte, y ha de ir roscado a un tanque con los demás de la fila.
<b>Sistema de llenado</b>	Debe conectarse a una de las bocas del tanque. El conducto debe resistir una presión mínima de 10 bar. Se recomienda no trabajar con caudales de llenado inferiores a 200 l/min. Su diámetro mínimo debe ser de 40 mm. El llenado puede efectuarse directamente (boquerel), o a distancia (boca de tipo «acoplamiento de cierre rápido» de acuerdo con la legislación vigente). En este último caso, la distancia entre el tanque y la boca no será mayor de 10 metros, salvo circunstancias especiales.
<b>Sistema de aireación</b>	Los tanques deben disponer de una tubería de ventilación de un diámetro interior mínimo de 25 mm para capacidades menores o iguales a 3000 litros. Para volúmenes inferiores o iguales a 1.500 litros, la aireación podrá desembocar en locales o espacios cerrados. Para volúmenes superiores, deberá hacerlo al exterior y al menos a 50 cm. sobre el nivel del suelo. La tubería debe tener una pendiente hacia el tanque como mínimo del 1%
<b>Protección contra incendios</b>	Se instalarán extintores de tipo adecuado al riesgo y con eficacia mínima 89B.

El tanque debe estar convenientemente protegido contra deterioros, daños y radiación solar directa.

**Sólo los modelos CONFORT XT están protegidos frente a las radiaciones UV.**

Todos los accesorios han de ser originales, proporcionados por el fabricante.

Debe colocarse una placa cerca del orificio de llenado indicando:

- Clase de producto almacenado.
- Contenido máximo de almacenamiento.

# ALMACENAMIENTO EN RECINTOS POR ENCIMA O POR DEBAJO DEL NIVEL DE TIERRA O A RAS DE TIERRA

(Capacidad mayor de: 1.000 litros)

<b>Cubeto de almacenamiento</b>	Exterior de edificaciones-El cubeto será impermeable y tendrá una inclinación del 2% hacia una arqueta de recogida y evacuación de vertidos. En caso de que ésta esté fuera del cubeto, entre el cubeto y la arqueta se instalará una válvula que debe estar cerrada salvo cuando se efectúe la recogida de derrames, que impida que el producto recogido en el cubeto pase a la arqueta de forma incontrolada. La capacidad del cubeto cuando contenga un solo tanque será igual a la de éste. En un sistema de varios tanques será el 10% del volumen de todos los recipientes almacenados en él, pero como mínimo el volumen del recipiente mayor. Interior de edificaciones- El cubeto deberá tener una pendiente del 2% hacia el lado de inspección y sin ningún tipo de sumidero. Esta pendiente no será necesaria si se dispone de un sistema de detección de fugas. El modelo CONFORT incorpora un cubeto de retención con sistema de detección de fugas.
<b>Emplazamiento</b>	Es inadmisibles el almacenamiento de productos petrolíferos líquidos en los siguientes casos: En pasillos de acceso y/o salida. En cajas o huecos de escalera abiertos. En zaguanes, vestíbulos o pasillos de pisos. Tejados y buhardillas de viviendas. En zonas sanitarias de los hospitales y ambulatorios, así como en zonas de trabajo de oficinas y laboratorios, salas de visita y lugares de descanso. En recintos con peligro de explosión. En otros recintos similares en cuanto a ubicación y/o riesgo.
<b>Distancias</b>	Entre el tanque (o baterías de tanques) y dos paredes contiguas del recinto: $\geq 40$ cm. Con otros lados $\geq 5$ cm. (debe quedar visible la placa de características). Entre el tanque y el techo: $\geq 40$ cm (en caso de llenado con boquerel esta distancia será $\geq 60$ cm para tanques de capacidad igual o inferior a 3000 l). Sólo para instalaciones de capacidad no superior a 5000 l se podrán instalar equipos de combustión. En estos casos, entre el tanque y cualquier foco de calor $\geq 1$ metro (excepto si existe un muro o pared resistente al fuego entre ambos en cuyo caso será $\geq 0,5$ metros).
<b>Sistema de vaciado</b>	Debe llevar un sistema antirretorno y de corte, y ha de ir roscado al tanque o tanques.
<b>Sistema de llenado</b>	Debe conectarse a una de las bocas del tanque. El conducto debe resistir una presión mínima de 10 bar. Se recomienda no trabajar con caudales de llenado inferiores a 200 l/min. Su diámetro no será inferior a 40 mm. Para sistemas de varios tanques, deberán unirse éstos mediante los correspondientes accesorios. El llenado puede efectuarse directamente (boquerel, sólo para tanques de capacidad igual o inferior a 3000 l), a distancia (boca de tipo «acoplamiento de cierre rápido» de acuerdo con la legislación vigente). En este último caso, la distancia entre el tanque y la boca no será mayor de 10 metros, salvo circunstancias especiales.
<b>Sistema de aireación</b>	Los tanques deben disponer de una tubería de ventilación de un diámetro interior mínimo de 25 mm para capacidades menores o iguales a 3000 litros. Para volúmenes inferiores o iguales a 1.500 litros, la aireación podrá desembocar en locales o espacios cerrados. Para volúmenes superiores, deberá hacerlo al exterior y al menos a 50 cm. sobre el nivel del suelo. La tubería debe tener una pendiente hacia el tanque como mínimo del 1%
<b>Protección contra incendios</b>	Se instalarán extintores de tipo adecuado al riesgo y con eficacia mínima 89B.

Todos los tanques deben estar convenientemente protegidos contra deterioros, daños y radiación solar directa.

**Sólo el modelo CONFORT XT está protegido de las radiaciones UV.**

Todos los accesorios han de ser los originales, proporcionados por el fabricante.

Solo se pueden realizar instalaciones de varios tanques cuando éstos sean del mismo fabricante y de idéntica capacidad.

Además, la distancia entre los centros de cada uno será constante.

Debe colocarse una placa cerca del orificio de llenado indicando:

- a) Clase de producto almacenado.
- b) Contenido máximo de almacenamiento.

# Declaración de conformidad Mercado CE VARIOLENTZ / EUROLENTZ

ESPAÑA

La Empresa **RIKUTEC IBERIA, S.A.U.** declara que los tanques para almacenamiento de combustibles VARIOLENTZ / EUROLENTZ fabricados en:

Polígono Industrial de Lantarón  
01213 Comunión (Alava)  
España

Presentan las características indicadas en el anexo.

Estos tanques están fabricados en polietileno de alta densidad (PEAD), llevan el marcado CE y son conformes al anexo ZA de la Norma EN 13341:2005 + A1:2011.

Los ensayos de tipo inicial han sido realizados por el organismo notificado nº 0071:

LNE  
1 rue Gaston Boissier  
75724 Paris Cedex 15

Comunión, 6 de noviembre de 2023



Carlos Montoya  
Quality Manager

El presente documento en ningún caso supone una conformidad de la instalación del mismo o una certificación sobre el estado en el que pueda encontrarse dicho tanque.

Nota: este certificado es válido para los tanques sin envoltorio secundaria y con las numeraciones iguales o superiores a las indicadas en el anexo.

Todos los modelos CONFORT contienen un tanque simple EUROLENTZ conforme a la Norma EN 13341:2005+A1:2011 y que lleva el marcado CE.

# ANEXO

CODIGO ARTICULO	MODELO	NUMERACION IGUAL O SUPERIOR A
<b>1100010</b>	Variolentz 78 500	55015405 ó 2407000000
<b>1110010</b>	Variolentz 78 700	57019642 ó 2408000000
<b>1120030</b>	Variolentz 78 1000	71087525 ó 2409000000
<b>1110020</b>	Eurolentz 66 700	51010001 ó 2410000000
<b>1120020</b>	Eurolentz 66 1000	14142361 ó 2411000000
<b>1120010</b>	Eurolentz 72 1000	43043970 ó 2412000000
<b>1130010</b>	Eurolentz 72 1500	16031856 ó 2413000000
<b>1140010</b>	Eurolentz 72 2000	21040043 ó 2414000000
<b>1150010</b>	Eurolentz 88 2500	27001899 ó 2415000000

VARIOLENTZ	78 500	78 700	78 1000
<b>Resistencia mecánica y estabilidad</b>			
Masa	21 kg	28 kg	40 kg
Espesor de pared		Pasa	
Índice de fluidez en caliente		Pasa	
Densidad		Pasa	
Resistencia a la tracción		Pasa	
<b>Reacción al fuego</b>		F	
<b>Presión interna</b>			
Resistencia a la presión		Pasa	
Resistencia al impacto		Pasa	
<b>Permeabilidad</b>			
Resistencia a los gasóleos domésticos de calefacción, queroseno y combustible diésel		Pasa	
<b>Estanquidad</b>			
Estanquidad		Pasa	
<b>Durabilidad</b>			
Durabilidad de la resistencia a la tracción tras intemperie (interna)		Pasa	
Esfuerzo bajo presión (deformación)		Pasa	
<b>Sustancias peligrosas</b>		Pasa	

EUROLENTZ	66 700	66 1000	72 1000	72 1500	72 2000	88 2500
<b>Resistencia mecánica y estabilidad</b>						
Masa	27 kg	39 kg	36 kg	47 kg	81 kg	97 kg
Espesor de pared				Pasa		
Índice de fluidez en caliente				Pasa		
Densidad				Pasa		
Resistencia a la tracción				Pasa		
<b>Reacción al fuego</b>				F		
<b>Presión interna</b>						
Resistencia a la presión				Pasa		
Resistencia al impacto				Pasa		
<b>Permeabilidad</b>						
Resistencia a los gasóleos domésticos de calefacción, queroseno y combustible diésel				Pasa		
<b>Estanquidad</b>						
Estanquidad				Pasa		
<b>Durabilidad</b>						
Durabilidad de la resistencia a la tracción tras intemperie (interna)				Pasa		
Esfuerzo bajo presión (deformación)				Pasa		
<b>Sustancias peligrosas</b>				Pasa		

# CERTIFICADO DE GARANTÍA

## Tanque de gasóleo no enterrado RIKUTEC Iberia, S.A.U.

Este tanque ha sido fabricado por el procedimiento de extrusión soplado con polietileno de baja presión y alta densidad. RIKUTEC Iberia, S.A.U., por tanto otorga al propietario de este tanque una

### Garantía de fabricación de 10 años

Esta garantía cubre cualquier defecto de fabricación, siempre que se haya seguido escrupulosamente las instrucciones de uso y montaje detalladas por nosotros.

RIKUTEC Iberia, S.A.U. sustituirá sin cargo el tanque defectuoso.

La garantía comenzará en el momento de la puesta en servicio del tanque o, en su defecto y como máximo transcurridos 12 meses después de su fabricación.

No será válida sin el sello y firma del vendedor.

La garantía no será de aplicación si no se han respetado exactamente nuestras normas de montaje, transporte y almacenamiento (especialmente a lo referente a la exposición a los rayos U.V.). La instalación, además, deberá cumplir rigurosamente con la legislación vigente y contará con la preceptiva Autorización Administrativa.

En caso de cualquier defecto, será imprescindible adjuntar a la reclamación correspondiente el presente Certificado.

RIKUTEC Iberia, S.A.U.  
E-01213 COMUNIÓN (ALAVA)

Fecha de Venta: .....

Vendedor: .....

Sello del vendedor:

### Ejemplo de esquema de instalación

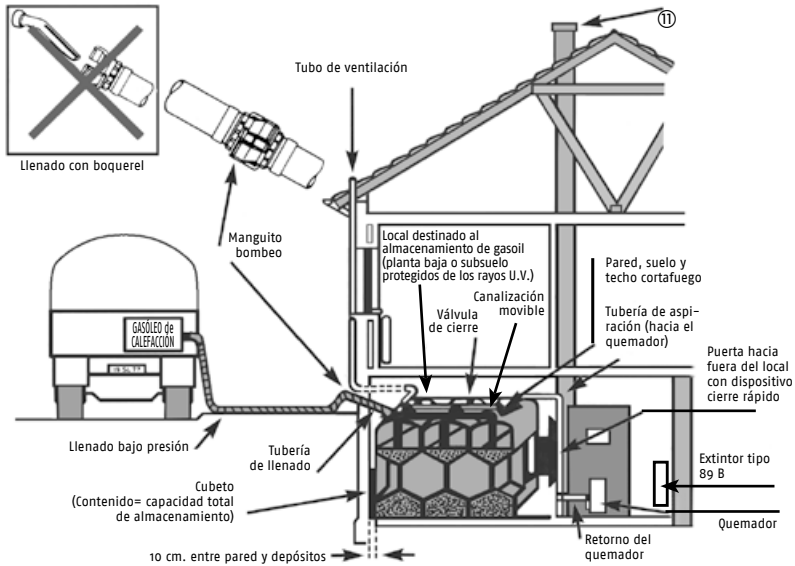

# CERTIFICACIÓN GARANTÍA CALIDAD ISO 9001

## CARACTERÍSTICAS DE LOS TANQUES DE RIKUTEC Iberia, S.A.U.

Todos los modelos CONFORT XT se componen de:

- Un tanque simple EUROLENTZ conforme a la Norma EN 133441:2005+A1:2011 y que lleva el marcado CE.
- Un cubeto de retención de capacidad igual o superior a la del tanque simple interior y que serviría para retener el producto contenido en el tanque en caso de fugas.

Los modelos Confort han superado los ensayos de resistencia al fuego según la Norma NF M 88-561, obteniendo la certificación de los laboratorios MPA.



Dimensiones (aproximadas)	Modelos RIKUTEC Iberia													
	Varioleutz 78 500	Varioleutz 78 700	Varioleutz 78 1000	Euroleutz 66 700	Confort XT 69 700	Euroleutz 72 1000	Confort XT 75 1000	Euroleutz 66 1000	Confort XT 69 1000	Euroleutz 72 1500	Confort XT 75 1500	Euroleutz 72 2000	Confort XT 78 2000	Euroleutz 88 2500
<b>Volumen aproximado (lts.)</b>	500	700	1000	700	700	1000	1000	1000	1000	1500	1500	2000	2000	2500
<b>Longitud total (cms.)</b>	78	78	78	119	128	165	174	119	128	165	174	218	229	217
<b>Anchura total (cms.)</b>	78	78	78	66	69	72	75	66	69	72	75	72	78	88,5
<b>Altura total sin accesorios (cms.)</b>	110	149	200	124	126	126	131	181	183	175	180	178	181	173
<b>Altura total con accesorios (cms.)</b>	124	163	214	138	140	140	145	195	197	189	194	192	195	187
<b>Peso aproximado (kg.)</b>	21	28	40	27	52	36	66	39	72	47	98	81	14,8	97
<b>Bocas</b>	4	4	4	4	4	4	4	4	4	4	4	4	4	4



# TABLA DE CAPACIDADES PARA TANQUES DE RIKUTEC Iberia, S.A.U.

(L)	Nivel de gasóleo/mm.								
	Variolentz 78 500	Variolentz 78 700	Variolentz 78 1000	Eurolentz 66 700 Confort XT 69 700	Eurolentz 72 1000 Confort XT 75 1000	Eurolentz 66 1000 Confort XT 69 1000	Eurolentz 72 1500 Confort XT 75 1500	Eurolentz 72 2000 Confort XT 78 2000	Eurolentz 88 2500
100	200	200	200	160	110	170	110	100	80
200	380	380	380	295	210	310	210	170	140
300	550	550	550	440	300	460	295	240	200
400	750	750	750	630	395	640	385	310	255
500	<b>910</b>	910	910	780	510	830	475	380	305
600		1090	1090	920	665	1010	575	450	360
700		<b>1260</b>	1260	<b>1060</b>	765	1190	665	530	420
800			1430		860	1330	810	610	480
900			1620		950	1460	925	705	540
1000			<b>1780</b>		<b>1050</b>	<b>1590</b>	1035	800	610
1100							1130	895	685
1200							1220	995	760
1300							1305	1075	830
1400							1395	1150	900
1500							<b>1485</b>	1220	960
1600								1285	1020
1700								1355	1075
1800								1425	1130
1900								1490	1185
2000								<b>1560</b>	1240
2100									1290
2200									1350
2300									1405
2400									1460
2500									<b>1520</b>
Máx	<b>570 l.</b>	<b>790 l.</b>	<b>1100 l.</b>	<b>765 l.</b>	<b>1100 l.</b>	<b>1115 l.</b>	<b>1650 l.</b>	<b>2140 l.</b>	<b>2650 l.</b>

(Valores aproximados)

# LIVRO DO USUÁRIO

## Tanques para armazenamento de óleo de aquecimento doméstico, querosene e óleo diesel

Você vai proceder com a instalação de um tanque de diesel doméstico não enterrado. Este manual do usuário contém instruções importantes. É imprescindível a sua leitura antes de proceder à montagem de qualquer depósito novo, mesmo no caso de o referido depósito ser instalado em substituição de um já existente. Após a montagem, guarde-o em local seguro para futura referência ou consulta.

### Transporte, manuseio, armazenamento

- Tome cuidado especial no transporte, manuseio e armazenamento intermediário para não danificar os tanques com objetos pontiagudos ou cortantes (como pregos ou perfis de aço).
- Não arraste os tanques em terreno acidentado ou acidentado.
- Limpe as manchas com água corrente.

#### Instalação dos tanques

- O(s) reservatório(s) deve(m) ser instalado(s) protegido(s) dos raios UV exceto os modelos COMFORT que incorporam GREEN ENCLOSURE e que possuem aditivos para proteção contra os raios UV.
- A(s) cisterna(s) deve(m) ser instalada(s) em local fechado de acordo com as recomendações e instruções de instalação (páginas 49, 50 e 53). Os modelos COMFORT COM ENVOLVENTE VERDE também podem ser instalados no exterior de edifícios. Devido às características do próprio diesel, deve-se levar em consideração que, se houver risco de temperaturas extremas, o tanque e as tubulações devem ser adequadamente protegidos. A separação entre dois tanques é determinada por um tubo de separação que é fixado nas extremidades das alças no momento da colocação da bateria de tanques.
- A(s) cisterna(s) deve(m) ser instalada(s) paralela(s) e vertical(is) sobre uma superfície completamente lisa e horizontal.
- O posicionamento definitivo será determinado pela montagem das tubagens correspondentes aos sistemas de ventilação e enchimento (ver instruções de instalação nas páginas 49, 50 e 53).
- Recomenda-se manter os tanques e principalmente a CAIXA COMFORT COM VERDE longe de produtos como herbicidas ou inseticidas, pois degradam os aditivos de proteção UV.

No primeiro enchimento, ocorre um assentamento dos tanques. É IMPRESCINDÍVEL DEIXAR UM ESPAÇO LIVRE DE 5 CM ENTRE O DEPÓSITO E AS PAREDES OU OUTROS ELEMENTOS FIXOS. O(S) TANQUE(S) DEVEM SER VERIFICADOS ANTES DE SUA INSTALAÇÃO E VERIFICAR SE SOFRERAM ALGUM DANO DURANTE O TRANSPORTE (normalmente causados por objetos pontiagudos ou cortantes que podem causar vazamentos em modelos sem carcaça no momento do enchimento). A REVISÃO DOS TANQUES DEVE SER REALIZADA POR ESPECIALISTAS EM ESVAZIAMENTO E TRATAMENTO DE HIDROCARBONETOS, A CADA DEZ ANOS NAS INSTALAÇÕES QUE NÃO EXIGEM PROJETO, E A CINCO ANOS NAS INSTALAÇÕES QUE NECESSITAM DE PROJETO. NAS INSTALAÇÕES DE TANQUE DE BATERIA, PARA O CORRETO FUNCIONAMENTO DO SISTEMA DE ABASTECIMENTO, É ACONSELHÁVEL REALIZAR UMA CARGA INICIAL DE AR PRESSURIZADO ANTES DA PRIMEIRA CARGA DE COMBUSTÍVEL.

#### Regulamento

Devem ser tidos em conta os seguintes textos legislativos: UNE 53993 IN «Instalação de reservatórios termoplásticos, à superfície ou em fossa, para armazenamento de combustíveis e combustíveis líquidos, incluindo Bio Diesel com ponto de inflamação superior a 55º C». Instruções técnicas complementares MI-IP03 e MI-IP04. Disposições aplicáveis na Comunidade Autónoma correspondente.

#### I - Campo de aplicação

As indicações que se seguem referem-se aos denominados «produtos líquidos de petróleo com ponto de inflamação superior a 55ºC» nos regulamentos correspondentes e referem-se a combustíveis das classes C e D.

- Incluem instalações de armazenamento para:
  - Serviço de aquecimento individual e AQS (água quente sanitária) em edifícios, habitações unifamiliares, estabelecimentos comerciais e outras utilizações.
  - Qualquer atividade ou processo industrial agropecuário.
  - Fornecedor(s) de equipamento(s) fixo(s) ou móvel(is) que utilizam derivados líquidos de petróleo para produção de calor, luz ou abastecimento de veículos ou máquinas.

#### II - Tanques de diesel

A fabricação de tanques de polietileno de alta densidade para armazenamento insulpo de produtos petrolíferos líquidos com ponto de fulgor superior a 55ºC deve estar de acordo com a Norma EN 13341:2005 + A1:2011, proibindo o uso de qualquer tanque que não cumpra as especificações correspondente ao referido padrão.

#### III - Acessórios para tanques de diesel

Os acessórios do(s) tanque(s) necessários para sua interligação na bateria (se aplicável) devem ser os originais, fornecidos pelo fabricante com seu manual de instruções. Os depósitos COMFORT, pelas suas características particulares, incorporam indicador de nível e detetor de fugas.

#### IV - Implantação

Grupos de tanques só podem ser feitos quando são do mesmo fabricante e têm a mesma capacidade. Para instalar uma fileira de tanques, a distância entre seus centros deve ser constante. Não mais do que 5 tanques podem ser colocados em uma fileira.

#### V - Legalização

As instalações serão realizadas por empresas instaladoras autorizadas de acordo com a legislação vigente. A armazenagem de combustíveis e combustíveis líquidos será inscrita no registo dos estabelecimentos industriais da Comunidade Autónoma, de acordo com o indicado no ITC (MI IP03 e MI-IP04) do Ministério da Indústria e Energia.

Requisitos para o cadastramento de instalações para produtos classe C e D (MI-IP03) com base na capacidade de armazenamento:

- Mais de 3000 L (instalação interior) ou mais de 5000 L (instalação exterior): é necessário apresentar o Projeto.
- Maior que 1.000 L e menor ou igual a 3.000 L (instalação interna) ou menor ou igual a 5.000 L (instalação externa): não será necessária a apresentação do Projeto. Será necessário apresentar um relatório resumido perante o Órgão Territorial Competente.
- Igual ou inferior a 1000 L: estabelecimentos excluídos do processo de registo administrativo.

# ARMAZENAMENTO EM QUARTOS ACIMA OU ABAIXO ABAIXO DO SOLO OU NÍVEL DO SOLO

(Capacidade menor ou igual a 1.000 litros)

PORTUGAL

<b>Caixa de armazenamento</b>	<p>Não é necessário, pois deve haver uma bandeja coletora com capacidade de no mínimo 10% da capacidade do tanque.</p> <p>Capacidade máxima de armazenamento em andares ou apartamentos em edifícios: até 400 l. Bandeja coletora com 10% da capacidade do tanque. Podem ser armazenados até 800 l se a resistência do edifício o permitir. Balde de 400 a 800 l com capacidade igual à do tanque (máximo 800 l com balde).</p>
<b>Site</b>	<p>O armazenamento de produtos petrolíferos líquidos é inadmissível nos seguintes casos: Nos corredores de acesso e/ou saída. Em caixas ou escadas abertas.</p> <p>Em corredores, lobbies ou corredores de apartamentos.</p> <p>Telhados e sótãos de casas.</p> <p>Em áreas sanitárias de hospitais e ambulatórios, bem como em áreas de trabalho de escritórios e laboratórios, salas de visitas e áreas de descanso.</p> <p>Em locais com perigo de explosão.</p> <p>Em outras sedes similares em localização e/ou risco.</p>
<b>Distâncias</b>	<p>Entre o tanque e qualquer fonte de calor <math>\geq 1</math> metro (exceto se houver uma parede resistente ao fogo ou parede entre eles, caso em que será <math>\geq 0,5</math> metros).</p> <p>Entre o tanque e duas paredes adjacentes do invólucro: <math>\geq 40</math> cm.; com outros lados: <math>\geq 5</math> cm. (a placa de identificação deve estar visível).</p> <p>Entre o tanque e o teto: <math>\geq 40</math> cm (no caso de enchimento com bico, esta distância será <math>\geq 60</math> cm).</p>
<b>Sistema de esvaziamento</b>	<p>Deve possuir sistema anti-retorno e cortante, devendo ser rosqueado a um tanque com os demais da fileira.</p>
<b>Sistema de enchimento</b>	<p>Deve ser conectado a uma das bocas do tanque. A conduta deve resistir a uma pressão mínima de 10 bar. Recomenda-se não trabalhar com taxas de enchimento inferiores a 200 l/min. Seu diâmetro mínimo deve ser de 40 mm. O enchimento pode ser feito diretamente (bico), ou remotamente (boca tipo «engate rápido» de acordo com a legislação vigente). Neste último caso, a distância entre o tanque e a boca não será superior a 10 metros, salvo em circunstâncias especiais.</p>
<b>Sistema de aeração</b>	<p>Os tanques devem ter tubo de ventilação com diâmetro interno mínimo de 25 mm para capacidades menores ou iguais a 3000 litros.</p> <p>Para volumes menores ou iguais a 1.500 litros, a aeração pode levar a instalações ou espaços fechados.</p> <p>Para volumes maiores, deverá fazê-lo no exterior e com pelo menos 50 cm. acima do nível do solo. O tubo deve ter uma inclinação em direção ao tanque de pelo menos 1%.</p>
<b>Proteção contra fogo</b>	<p>Serão instalados extintores de tipo adequado ao risco e com eficiência mínima de 89B.</p>

O tanque deve ser adequadamente protegido contra deterioração, danos e **radiação solar direta. Apenas os modelos COMFORT XT estão protegidos contra a radiação UV.**

Todos os acessórios devem ser originais, fornecidos pelo fabricante. Uma placa deve ser colocada perto do orifício de enchimento indicando:

- Classe de produto armazenado.
- Conteúdo máximo de armazenamento.

# ARMAZENAMENTO EM AMBIENTES ACIMA OU ABAIXO DO SOLO OU NÍVEL DO SOLO

(Capacidade superior a: 1.000 litros)

PORTUGAL

<b>Caixa de armazenamento</b>	Exterior de edifícios – O balde será impermeável e terá uma inclinação de 2% para uma caixa de recolha e evacuação de derrames. Caso esteja fora da caçamba, será instalada uma válvula entre a caçamba e o baú, que deve ser fechada exceto na coleta de derramamentos, o que evita que o produto recolhido no balde passe para o baú de forma descontrolada. A capacidade do cubeto quando contém um único tanque será igual à deste. Em um sistema multitanque será 10% do volume de todos os contêineres nele armazenados, mas no mínimo o volume do maior contêiner. Interior das edificações – A bacia deve ter inclinação de 2% para o lado da inspeção e sem nenhum tipo de ralo. Esta inclinação não será necessária se um sistema de detecção de vazamento estiver disponível. O modelo COMFORT incorpora um balde de retenção com sistema de detecção de fugas.
<b>Site</b>	O armazenamento de produtos petrolíferos líquidos é inadmissível nos seguintes casos: Em corredores de acesso e/ou saída. Em caixas ou escadas abertas. Em corredores, lobbies ou corredores de andares. Telhados e sótãos de casas. Em áreas sanitárias de hospitais e ambulatórios, bem como em áreas de trabalho de escritórios e laboratórios, salas de visitas e áreas de descanso. Em locais com perigo de explosão. Em outros locais semelhantes em termos de localização e/ou risco.
<b>Distâncias</b>	Entre o tanque (ou baterias de tanques) e duas paredes adjacentes do invólucro: $\geq 40$ cm. Com outros lados $\geq 5$ cm. (a placa de identificação deve estar visível). Entre o tanque e o teto: $\geq 40$ cm (no caso de enchimento com bico, esta distância será $\geq 60$ cm para tanques com capacidade igual ou inferior a 3000 L). Os equipamentos de combustão só podem ser instalados em instalações com capacidade não superior a 5000 L. Nestes casos, entre a cuba e qualquer fonte de calor $\geq 1$ metro (exceto se existir parede ignífuga ou parede entre eles, caso em que será $\geq 0,5$ metros).
<b>Sistema de esvaziamento</b>	Deve possuir sistema anti-retorno e cortante, devendo ser aparafusado ao tanque ou tanques.
<b>Sistema de enchimento</b>	Deve ser conectado a uma das bocas do tanque. A conduta deve resistir a uma pressão mínima de 10 bar. Recomenda-se não trabalhar com taxas de enchimento inferiores a 200 l/min. Seu diâmetro não deve ser inferior a 40 mm. Para sistemas com vários tanques, estes devem ser unidos por meio dos acessórios correspondentes. O enchimento pode ser feito diretamente (bico, somente para tanques com capacidade igual ou inferior a 3000 L), remotamente (boca tipo «engate rápido» conforme legislação vigente). Neste último caso, a distância entre o tanque e a boca não será superior a 10 metros, salvo em circunstâncias especiais.
<b>Sistema de aeração</b>	Os tanques devem ter tubo de ventilação com diâmetro interno mínimo de 25 mm para capacidades menores ou iguais a 3000 litros. Para volumes inferiores ou iguais a 1.500 litros, o arejamento pode terminar em instalações ou espaços fechados. Para volumes maiores, deverá fazê-lo no exterior e com pelo menos 50 cm. acima do nível do solo. O tubo deve ter uma inclinação em direção ao tanque de pelo menos 1%.
<b>Proteção contra fogo</b>	Serão instalados extintores de tipo adequado ao risco e com eficiência mínima de 89B.

Todos os tanques devem ser adequadamente protegidos contra deterioração, danos e radiação solar direta. **Apenas o modelo COMFORT XT está protegido da radiação UV.**

Todos os acessórios devem ser originais, fornecidos pelo fabricante.

As instalações multi-tanque só podem ser realizadas quando são do mesmo fabricante e têm a mesma capacidade. Além disso, a distância entre os centros de cada um será constante.

Uma placa deve ser colocada perto do orifício de enchimento indicando:

- a) Classe de produto armazenado.
- b) Conteúdo máximo de armazenamento.

# Declaração de conformidade Marcação CE VARIOLENTZ / EUROLENTZ

A empresa **RIKUTEC IBERIA, SAU** declara que os reservatórios de combustíveis VARIOLENTZ / EUROLENTZ fabricados em:

Parque Industrial de Lantarón 01213 Comunhão (Álava) Espanha

Apresentam as características indicadas no anexo.

Estes reservatórios são fabricados em polietileno de alta densidade (HDPE), ostentam a marcação CE e cumprem o anexo ZA da Norma EN 13341:2005 + A1:2011.

Os testes de tipo iniciais foram realizados pelo organismo notificado nº 0071:

LNE  
Rua Gaston Boissier, 1 75724 Paris Cedex 15

Comunhão, 17 de novembro de 2021

Carlos Montoya  
Gerente de qualidade

Este documento não implica de forma alguma a conformidade com a sua instalação ou uma certificação do estado em que está instalado.  
que tal tanque pode ser encontrado.

Nota: este certificado é válido para tanques sem revestimento secundário e com números iguais ou superiores aos indicados no anexo.

Todos os modelos COMFORT contêm um único tanque EUROLENTZ de acordo com a EN 13341:2005+A1:2011 e possuem a marcação CE.

PORTUGAL

# EXIBIR

PORTUGAL

CÓDIGO DO ITEM	MODELO	NUMERAÇÃO IGUAL OU MAIOR QUE
11000010	Variolentz 78 500	55015405 OU 2407000000
11100010	Variolentz 78 700	57019642 OU 2408000000
11200030	Variolentz 78 1000	71087525 OU 2409000000
11100020	Eurolentz 66 700	51010001 OU 2410000000
11200020	Eurolentz 66 1000	14142361 OU 2411000000
11200010	Eurolentz 72 1000	43043970 OU 2412000000
11300010	Eurolentz 72 1500	16031856 OU 2413000000
11400010	Eurolentz 72 2000	21040043 OU 2414000000
11500010	Eurolentz 88 2500	27001899 OU 2415000000

VARIOLENTZ	78 500	78 700	78 1000
<b>Resistência mecânica e estabilidade</b>			
Massa	21 kg	28 kg	40 kg
Espessura da parede		Acontece	
Índice de fusão a quente		Acontece	
Densidade		Acontece	
Resistência à tracção		Acontece	
<b>Reação ao fogo</b>		F	
<b>Reação ao fogo</b>			
Resistência à pressão		Acontece	
Resistência ao impacto		Acontece	
<b>Permeabilidade</b>			
Resistência a óleos de aquecimento doméstico, querosene e óleo diesel		Acontece	
<b>Vedação</b>			
Vedação		Acontece	
<b>Durabilidade</b>			
Durabilidade de resistência à tração após intemperismo (interno)		Acontece	
Estresse sob pressão (deformação)		Acontece	
<b>Substâncias perigosas</b>		Acontece	

EUROLENTZ	66 700	66 1000	72 1000	72 1500	72 2000	88 2500
<b>Resistência mecânica e estabilidade</b>						
Massa	27 kg	39 kg	36 kg	47 kg	81 kg	97 kg
Espessura da parede				Acontece		
Índice de fusão a quente				Acontece		
Densidade				Acontece		
Resistência à tracção				Acontece		
<b>Reação ao fogo</b>				F		
<b>Reação ao fogo</b>						
Resistência à pressão				Acontece		
Resistência ao impacto				Acontece		
<b>Permeabilidade</b>						
Resistência a óleos de aquecimento doméstico, querosene e óleo diesel				Acontece		
<b>Vedação</b>						
Vedação				Acontece		
<b>Durabilidade</b>						
Durabilidade de resistência à tração após intemperismo (interno)				Acontece		
Estresse sob pressão (deformação)				Acontece		
<b>Substâncias perigosas</b>				Acontece		

# GARANTIA

## Depósito de gasóleo não enterrado RIKUTEC Iberia

Este tanque foi fabricado pelo procedimento de extrusão soprado com polietileno de baixa pressão e alta densidade.

A RIKUTEC Iberia, SAU, concede assim ao proprietário desta cisterna uma.

### 10 anos de garantia do fabricante

Esta garantia cobre qualquer defeito de fabrico, desde que sejam escrupulosamente respeitadas as instruções de utilização e montagem por nós detalhadas.

A RIKUTEC Iberia, SAU substituirá gratuitamente o reservatório defeituoso.

A garantia terá início no momento em que o reservatório for colocado em serviço ou, na sua falta, o mais tardar 12 meses após o seu fabrico.

A garantia não se aplicará se as nossas regras de montagem, transporte e armazenamento não forem rigorosamente respeitadas (especialmente no que diz respeito à exposição aos raios UV). A instalação também deverá cumprir rigorosamente a legislação vigente e terá a obrigatoriedade de Autorização Administrativa.

Em caso de defeito, será imprescindível anexar este Certificado à reclamação correspondente.

RIKUTEC Ibéria, SAU  
E-01213 COMUNHÃO (ALAVA)

Data de venda: .....  
Vendedor: .....

Selo do vendedor:

PORTUGAL

### Exemplo de esquema de instalação

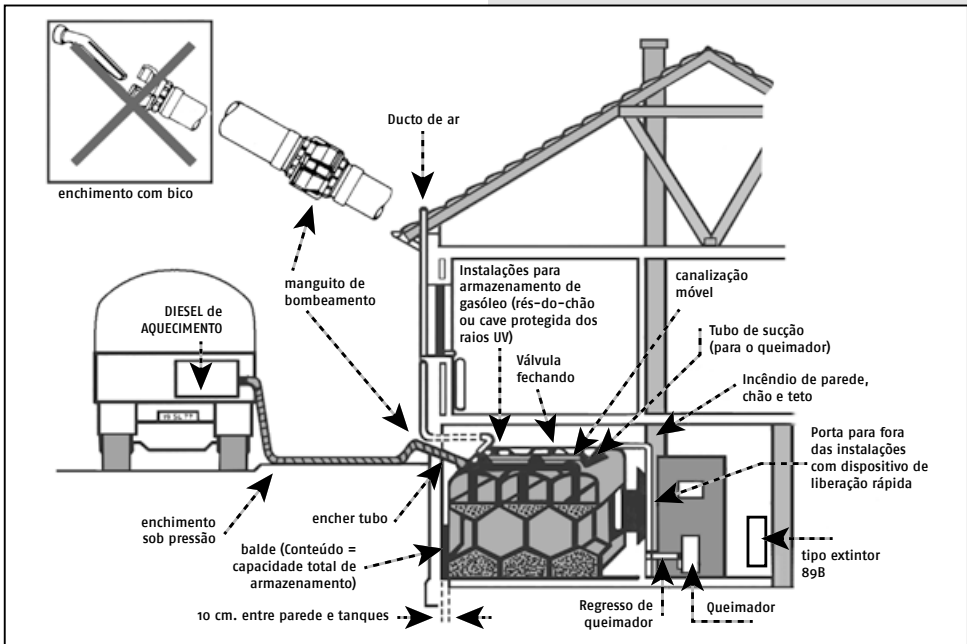

# CERTIFICAÇÃO DE GARANTIA QUALIDADE ISO 9001

## CARACTERÍSTICAS DE RIKUTEC Iberia, SAU TANQUES

Todos os modelos COMFORT XT são compostos por:

- Um único tanque EUROLENTZ de acordo com a norma EN 133441:2005+Â1:2011 e com a marcação CE.
- Um balde de retenção com capacidade igual ou superior à do tanque interno simples e que serviria para reter o produto contido no tanque em caso de vazamentos.

Os modelos Comfort passaram nos testes de resistência ao fogo de acordo com a Norma NF M 88-561, obtendo a certificação dos laboratórios da MPA.



PORTUGAL

Dimensões (aproximado)	Modelos RIKUTEC Iberia													
	Variolentz 78 500	Variolentz 78 700	Variolentz 78 1000	Eurolentz 66 700	Confort XT 69 700	Eurolentz 72 1000	Confort XT 75 1000	Eurolentz 66 1000	Confort XT 69 1000	Eurolentz 72 1500	Confort XT 75 1500	Eurolentz 72 2000	Confort XT 78 2000	Eurolentz 88 2500
<b>Comprimento total (l)</b>	500	700	1000	700	700	1000	1000	1000	1000	1500	1500	2000	2000	2500
<b>Largura total (cms.)</b>	78	78	78	119	128	165	174	119	128	165	174	218	229	217
<b>Altura total (cms.)</b>	78	78	78	66	69	72	75	66	69	72	75	72	78	88,5
<b>Altura total sem acessórios (cms.)</b>	110	149	200	124	126	126	131	181	183	175	180	178	181	173
<b>Altura total com acessórios (cms.)</b>	124	163	214	138	140	140	145	195	197	189	194	192	195	187
<b>Peso aproximado (kg.)</b>	21	28	40	27	52	36	66	39	72	47	98	81	14,8	97
<b>Bocas</b>	4	4	4	4	4	4	4	4	4	4	4	4	4	4



# TABELA DE CAPACIDADE PARA RIKUTEC Iberia, SAU TANKS

(L)	Nível de diesel/mm.								
	Variolentz 78 500	Variolentz 78 700	Variolentz 78 1000	Eurolentz 66 700 Confort XT 69 700	Eurolentz 72 1000 Confort XT 75 1000	Eurolentz 66 1000 Confort XT 69 1000	Eurolentz 72 1500 Confort XT 75 1500	Eurolentz 72 2000 Confort XT 78 2000	Eurolentz 88 2500
100	200	200	200	160	110	170	110	100	80
200	380	380	380	295	210	310	210	170	140
300	550	550	550	440	300	460	295	240	200
400	750	750	750	630	395	640	385	310	255
500	<b>910</b>	910	910	780	510	830	475	380	305
600		1090	1090	920	665	1010	575	450	360
700		<b>1260</b>	1260	<b>1060</b>	765	1190	665	530	420
800			1430		860	1330	810	610	480
900			1620		950	1460	925	705	540
1000			<b>1780</b>		<b>1050</b>	<b>1590</b>	1035	800	610
1100							1130	895	685
1200							1220	995	760
1300							1305	1075	830
1400							1395	1150	900
1500							<b>1485</b>	1220	960
1600								1285	1020
1700								1355	1075
1800								1425	1130
1900								1490	1185
2000								<b>1560</b>	1240
2100									1290
2200									1350
2300									1405
2400									1460
2500									<b>1520</b>
máximo	570 l.	790 l.	1100 l.	765 l.	1100 l.	1115 l.	1650 l.	2140 l.	2650 l.

(Valores aproximados)

PORTUGAL

# Transport, mise en place, réglementation



## Transport, manutention, stockage des réservoirs de stockage

- Ne pas endommager le(s) réservoir(s) par des objets pointus (tels que les clous ou les profils en acier), lors du transport, de la manutention, du stockage intermédiaire et de l'installation.
- Ne pas pousser les réservoirs sur un sol rugueux ou présentant des aspérités.
- Nettoyer les éventuelles salissures à l'eau claire.

## Mise en place des réservoirs

Se conformer strictement à la notice d'installation du constructeur. Contrôler soigneusement le(s) réservoir(s) avant installation pour tous dommages éventuels souvent occasionnés par des objets pointus pouvant impliquer des fuites au remplissage.

- Le(s) réservoir(s) en matière naturelle (blanche) PEHD :
  - doivent être protégés des rayons U.V., à l'exception de la gamme EuroLentz CONFORT XT, traitée anti UV et destinée à être installée à l'extérieur ou près d'une ouverture.
  - sont à aligner dans un local exclusivement réservé au stockage de produits pétroliers (fioul domestique, gazole ou combustible liquide destiné aux appareils de chauffage mobiles) si sa capacité globale dépasse 2500 litres et si le réservoir n'est pas muni d'un dispositif permettant de prévenir le risque de débordement lors des opérations de remplissage, (voir articles 5.2 et 18 de l'Arrêté du 01.07.2004).
  - doivent être équipés d'une enveloppe secondaire étanche et dont la résistance au feu a été éprouvée.
- À défaut d'enveloppe secondaire, le ou les réservoirs doivent être placés dans une cuvette de rétention étanche et incombustible, dont la capacité est au moins égale à celle du stockage.
- Les réservoirs subissent lors du premier remplissage un léger

tassement.

**impérativement réserver une garde de 10 cm par rapport aux murs environnants ou aux débords du socle de pose.**

- Le ou les réservoirs sont installés :
  - parallèles, sauf le(s) réservoir(s) EuroLentz Confort XT - installé(s) unitairement.
  - sur une surface parfaitement plane et horizontale.
  - Position définitive de la batterie de réservoirs donnée lors du montage des tuyauteries d'aération et de remplissage.

**Important:** Avant montage définitif d'un réservoir EuroLentz Confort «BASIC», recentrer le réservoir dans le bac de rétention, afin d'éviter un bûillement du bac par pression dissymétrique du réservoir au remplissage.

- **nettoyage du(es) réservoir(s) effectué par une entreprise spécialisée en vidange et en prétraitement des hydrocarbures tous les dix (10) ans selon l'arrêté du 01. 07. 2004**

## Réglementation et normalisation française

- Elles comprennent :
  - l'Arrêté interministériel du 01.07.2004 (publié au J.O. N°171 du 25.07.2004.),
  - et d'une manière générale,
    - Les réservoirs en service à compter du 25.07.2004, date d'application de l'Arrêté du 01.07.2004., à savoir le 25.07.2004., et qui sont conformes à une norme française au moment de leur mise en services sont présumés conformes aux dispositions de l'article 5.1 de l'Arrêté du 01.07.2004.
    - Les réservoirs installés après le 22.07.1974 et avant le 25.07.2004 non conformes à une norme française en vigueur à la date de mise en service sont interdits d'emploi.
- Norme NF EN 13341 + A1:2011 (février 2011), Norme NF M88-561 (Janvier 2020).

FRANCE

## Montage intérieur

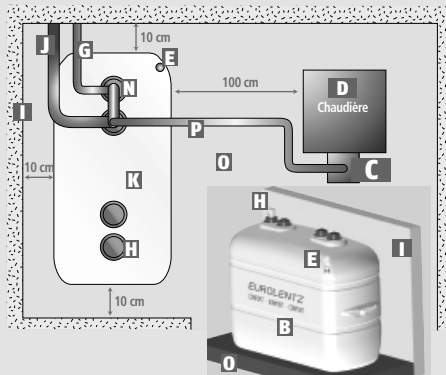

- B** Bac de rétention intégré
- C** Brûleur fioul avec retour
- D** Chaudière fioul
- E** Détecteur présence de combustible intégré
- F** Event extérieur
- G** Event intérieur donnant sur l'extérieur
- H** Jauge pneumatique intégrée pour Confort XT et jauge mécanique intégrée pour Confort Standard et Basic

- I** Mur ou cloison
- J** Remplissage avec raccord pompier universel 2"
- K** Réservoir EuroLentz Confort intérieur
- L** Réservoir EuroLentz Confort XT extérieur
- M** Sangles obligatoires d'ancrage au sol et de protection contre les bourrasques de vent et contre les inondations

## Montage extérieur

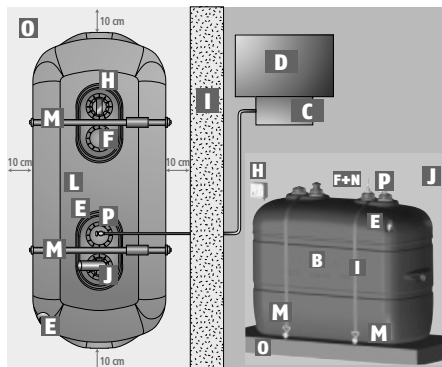

- N** Siffet limiteateur de remplissage
- O** Sol, dalle ou socle en béton (10 cm de débord autour du réservoir)
- P** Soutirage par vanne police

# Certificat de garantie

## Réservoirs non enterrés EUROLENTZ & VARIOLENTZ, EUROLENTZ-CONFORT, EUROLENTZ-CONFORT "BASIC" & EUROLENTZ CONFORT "XT"

Ce type de réservoir est obtenu par le procédé d'extrusion soufflage. Il est fabriqué en polyéthylène haute densité (PEHD). La fabrication conforme à la norme NF EN 13341 + A1:2011 (02.2011), et à la Norme NF M88-561 (Janvier 2020) et les contrôles de fabrication exercés en usine donnent à l'usager la garantie d'une qualité irréprochable.

Nous donnons au propriétaire :

**une garantie de fabrication de dix (10) ans sur réservoir**

Cette garantie est valable pour toute défectuosité sur le réservoir lui-même et tout dommage qui en résulterait, à condition que notre responsabilité puisse être engagée (la preuve de la défectuosité incombe au propriétaire).

RIKUTEC FRANCE se charge du remplacement ou de la réparation ainsi que des frais qui résultent d'une avarie causée par ce réservoir et ceci jusqu'à concurrence de 15.000 € (quinze mille) pour les dégâts matériels et jusqu'à 150.000 € (cent cinquante mille) pour les dommages corporels.

La garantie prend effet le jour de la mise en service de la

citerne et au plus tard au 1<sup>er</sup> juillet de l'année suivant l'année de fabrication. Le vendeur doit toutefois attester la date de vente à l'aide d'un tampon et apposer sa signature sur le présent certificat pour le valider.

Notre garantie ne peut intervenir que si nos prescriptions de stockage (à l'abri des U.V pour les réservoirs destinés au stockage intérieur.), de transport, de montage et d'exploitation sont intégralement respectées.

Par ailleurs, l'installation devra être conforme à la réglementation officielle en vigueur et notamment à celle prévue par la Norme NF EN 13341 + A1:2011 (02.2011), soit à la Norme NF M88-561 (Janvier 2020) ainsi qu'à l'Arrêté interministériel du 01.07.2004 (J.O. N° 171 du 25.07.2004).

Tout dommage reconnu doit nous être confirmé dans les 48 heures avec présentation de ce certificat de garantie.

**NB : Les accessoires sont garantis deux (2) ans.**

FRANCE

### RIKUTEC FRANCE

107 rue de Phalsbourg – F-67320 DRULINGEN

Livré le : .....

Vendeur : .....

N° et date de fabrication de votre réservoir.....



Cachet du revendeur

(valable si poinçonné par nos services)

# Dimensions EuroLentz-Confort



FRANCE

Famille	Type	Poids (kg)	Numéro article	Hauteur avec tuyauteries A (cm)	Hauteur réservoirs H (cm)	Longueur réservoirs B (cm)	Largeur 1 réservoir C (cm)	Largeur 2 réservoirs D (cm)	Largeur 3 réservoirs E (cm)	Largeur 4 réservoirs F (cm)	Largeur 5 réservoirs G (cm)	Pose
EuroLentz- Confort	<b>700 RELC 69</b>	60	24920	146	127	128	69	144	219	294	369	Intérieur
	<b>1000 RELC 69</b>	75	24921	203	183	128	69	144	219	294	369	Intérieur
	<b>1000 RELC 75</b>	70	30263	150	130	173	75	158	241	324	407	Intérieur
	<b>1500 RELC 75</b>	95	30264	200	180	173	75	158	241	324	407	Intérieur
	<b>2000 RELC 78</b>	149	31380	201	181	230	78	161	244	327	410	Intérieur
EuroLentz- Confort "BASIC"	<b>700 RELCB 69</b>	55	30189	146	127	128	69	144	219	294	369	Intérieur
	<b>1000 RELCB 69</b>	70	30190	203	183	128	69	144	219	294	369	Intérieur
	<b>1000 RELCB 75</b>	65	30265	150	130	173	75	158	241	324	407	Intérieur
	<b>1500 RELCB 75</b>	90	30266	200	180	173	75	158	241	324	407	Intérieur
EuroLentz- Confort XT extérieur	<b>1000 RELC XT 75</b>	70	31409	150	130	173	75	Interdit en Batterie				Extérieur
	<b>1500 RELC XT 75</b>	95	31410	200	180	173	75	Interdit en Batterie				Extérieur
	<b>2000 RELC XT 78</b>	149	31411	201	181	230	78	Interdit en Batterie				Extérieur

Tous les accessoires sont vendus séparément.

# Dimensions EuroLentz-Confort



Batteries exclusivement en intérieur,  
EuroLentz-Confort et EuroLentz-Confort "BASIC"

**Unité de stockage**  
700 RELC 69 ou  
700 RELCB 69  
**Largeur : 69 cm**  
**Stockage maxi :**  
**5 x 700 l = 3500 litres**  
1 x EB72 et  
3 x EC72

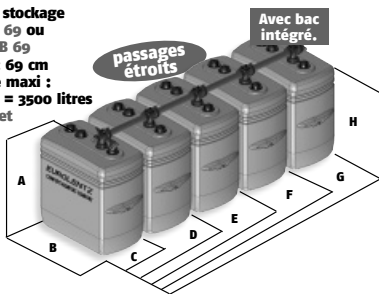

**Unité de stockage**  
1000 RELC 69 ou  
1000 RELCB 69  
**Largeur : 69 cm**  
**Stockage maxi :**  
**5 x 1000 l = 5000 litres**  
1 x EB72 et 3 x EC72

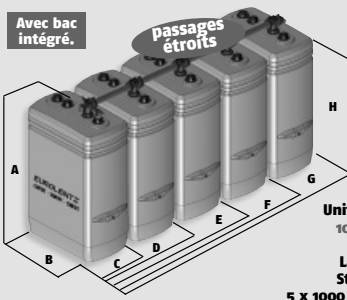

**Unité de stockage**  
1500 RELC 75 ou  
1500 RELCB 75  
**Largeur : 75 cm**  
**Stockage maxi :**  
**5 x 1500 l = 7500 litres**  
1 x EB78 et  
3 x EC78

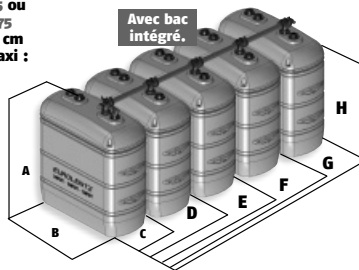

**Unité de stockage**  
1000 RELC 75 ou  
1000 RELCB 75  
**Largeur : 75 cm**  
**Stockage maxi :**  
**5 x 1000 l = 5000 litres**  
1 x EB78 et 3 x EC78

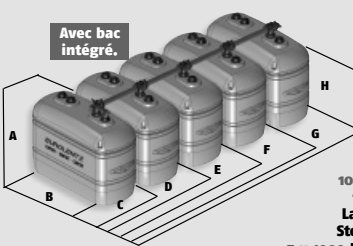

**Unité de stockage**  
2000 RELC 78  
**Largeur : 78 cm**  
**Stockage maxi :**  
**5 x 2 000 l = 10 000 litres**  
1 x EB78 et  
3 x EC78

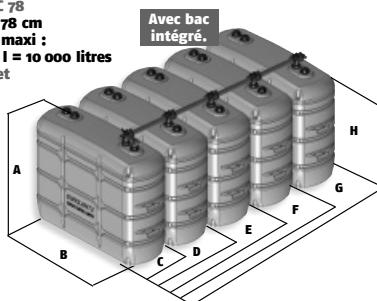

## IMPORTANT :

- Pour les accessoires et les tuyauteries montés individuellement ou en batterie rajouter 14 cm en hauteur,
- Garder impérativement 10 cm entre les réservoirs et les murs environnants,
- Garder impérativement une distance d'1 mètre entre le réservoir et l'appareil de chauffage,
- 2500 litres de volume de stockage maximum dans un local chauffé. Au-delà de ce volume prévoir un local de stockage spécifique.

Conformité :  
• Arrêté du 1<sup>er</sup> juillet 2004  
• Norme NF EN 13341+A1:2011  
• Norme NF M88-561

Tous les accessoires sont vendus séparément.

FRANCE

# Dimensions

Réservoirs non enterrés EUROLENTZ & VARIOLENTZ



EN 13341

	Volume (en litres)	Articles intérieurs	Articles extérieurs "XT"	Longueur (hors tout) (en cm environ)	Largeur (hors tout) (en cm environ)	Hauteur (hors tout) tuyauterie non montée (en cm environ)	*Hauteur (hors tout) tuyauterie montée (en cm environ)	Masse (en kg environ)	Largeur 2 réservoirs D (cm)	Largeur 3 réservoirs E (cm)	Largeur 4 réservoirs F (cm)	Largeur 5 réservoirs G (cm)
<b>VARIOLENTZ</b>												
<b>500 RVL 78</b>	500	24622	NON	78	78	109	127	23	161	244	327	410
<b>700 RVL 78</b>	700	24623	NON	78	78	149	167	29	161	244	327	410
<b>1000 RVL 78</b>	1000	24624	NON	78	78	200	218	40	161	244	327	410
<b>EUROLENTZ</b>												
<b>700 RELB 66</b>	700	23812	NON	119	66	124	144	31,5	141	216	291	366
<b>1000 RELH 66</b>	1000	24363	NON	119	66	181	201	39,2	141	216	291	366
<b>1000 RELB 72</b>	1000	24364	NON	165	72	126	146	36,1	155	238	321	404
<b>1500 REL 72</b>	1500	24365	NON	165	72	175	195	56,6	155	238	321	404
<b>2000 REL 72</b>	2000	24366	NON	218	72	178	198	81,1	155	238	321	404
<b>2500 REL 88</b>	2500	22800	NON	217	88,5	173	193	96	181,5	274,5	367,5	-

Tous les accessoires sont vendus séparément.

# Dimensions

Réservoirs non enterrés EUROLENTZ & VARIOLENTZ



EN 13341

## Réservoirs isolés et réservoirs en batterie :

prévoir 10 cm de garde par rapport aux murs environnants et aux débords du socle.

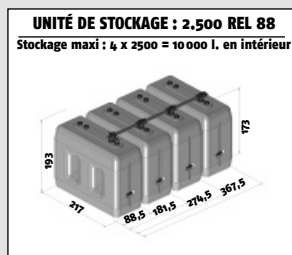
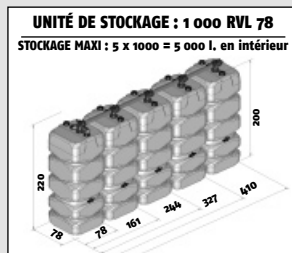
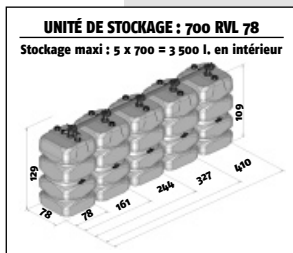
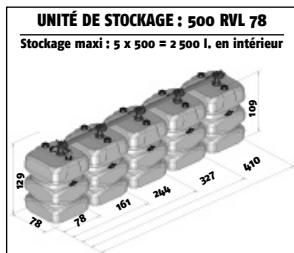

FRANCE

**Tous les accessoires sont vendus séparément.**

# Déclaration d'essai et de conformité de l'installation



## Réservoirs non enterrés EUROLENTZ & VARIOLENTZ, EUROLENTZ-CONFORT, EUROLENTZ-CONFORT "BASIC" & EUROLENTZ CONFORT "XT"

Chère utilisatrice, cher utilisateur d'un réservoir de stockage de produits pétroliers, J'ai l'honneur de vous faire connaître que je viens de réaliser, le ...../...../..... (date de l'installation) une installation de stockage de produits pétroliers dans les conditions ci-après définies ;

Comme suite à mes essais, je soussigné, déclare que l'installation réalisée est conforme aux dispositions de l'Arrêté du 01 juillet 2004 (J.O. N°171 du 25.07.2004) et avoir réalisé les essais d'étanchéité des canalisations et du stockage et que

Conformément aux dispositions réglementaires de l'Arrêté du 01.07.2004 ; vous trouvez ci-joint, le(s) certificat(s) d'essai du (des) réservoir(s) installés établi par le RIKUTEC FRANCE.

- Installation neuve  Installation modifiée  Abandon de stockage
- Implantation du stockage non enterré unitaire en plein air avec kit sangle obligatoire et avec limitation de remplissage (sifflet fourni)
- dans un bâtiment  en rez-de-chaussée  en sous-sol
- en extérieur sur un socle béton plan et horizontal

### Canalisations

- neuves  conservées  abandonnées  laissées en place  retirées
- Contenance de la batterie de réservoirs en intérieur ..... litres.

L'ensemble de l'installation est étanche.

**1) Nom et adresse complète de l'installateur déclarant (1) :** Raison sociale : .....

Nom du signataire : .....

Qualité du signataire :

Adresse : ..... Code postal : .....

Lieu : .....

Téléphone : ..... Télécopie : .....

E-mail : ..... @ .....

**2) Nom et adresse complète du maître d'ouvrage (propriétaire de l'installation) pour qui a été réalisée l'installation :**

Nom du maître d'ouvrage : ..... Prénom :

Adresse : ..... Code postal : .....

Lieu : .....

Téléphone : ..... Télécopie : .....

E-mail : ..... @ .....

Réservoirs	Type de réservoirs	Numéro(s) d'ordre(s) du certificat	Nature du produit pétrolier stocké	Nature du réservoir	Contenance du réservoir en litres	N° de série du réservoir	Date de fabrication de chaque réservoir
N° 1				PEHD			
N° 2				PEHD			
N° 3				PEHD			
N° 4				PEHD			
N° 5				PEHD			

**3) Installation située à :** Nom de l'utilisateur : .....

Adresse : .....

Code postal : .....

Lieu : .....

Téléphone : .....

Télécopie : .....

E-mail : .....

**4) Nom et adresse du constructeur du réservoir :**

RIKUTEC FRANCE

107 rue de Phalsbourg - F-67320 Drulingen / France

FRANCE



# Eurolentz-Confort

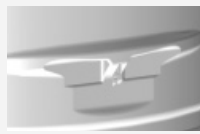

Poignées de manutention intégrées

## EUROLENTZ CONFORT 1000 RELC 75

- avec bac anti débordement intégré
  - avec couvercle intégré
  - avec indicateur de fuite intégré
  - avec jauge mécanique intégrée
  - avec poignées intégrées
- existe aussi en 1500 et 2000 litres  
en version intérieure ou extérieure XT



EUROLENTZ  
CONFORT  
1000 RELC 75



EUROLENTZ CONFORT  
Usage extérieur  
traitée anti-UV  
1000 XT

FRANCE

Conforme à la  
réglementation  
et aux Normes

## EUROLENTZ CONFORT 1000 RELC 69 pour passages étroits < à 70 cm

- avec bac anti débordement intégré
  - avec couvercle intégré
  - avec indicateur de fuite intégré
  - avec jauge mécanique intégrée
  - avec poignées intégrées
- existe aussi en 700 litres



EUROLENTZ  
CONFORT  
1000 RELC 69

Pour passages étroits  
< 70 cm

# Eurolentz-Confort



Pour passages étroits  
< 70 cm



**EUROLENTZ  
CONFORT  
700 RELC 69**

## **EUROLENTZ CONFORT**

**700 RELC 69**

**pour passages étroits < à 70 cm**

- avec bac anti débordement intégré
  - avec couvercle intégré
  - avec indicateur de fuite intégré
  - avec jauge mécanique intégrée
  - avec poignées intégrées
- existe aussi en 1000 litres



**Poignées de manutention  
intégrées sur les bacs de  
rétention**

Conforme à la  
réglementation  
et aux Normes



**EUROLENTZ  
CONFORT  
1500 RELC 75**

## **EUROLENTZ CONFORT**

**1500 RELC 75**

- avec bac anti débordement intégré
- avec couvercle intégré
- avec indicateur de fuite intégré
- avec jauge mécanique intégrée
- avec poignées intégrées

existe aussi en

1500 et 2000 litres

en version intérieure ou extérieure XT

# EuroLentz – VarioLentz



**EUROLENTZ  
1500 REL 72**

## EUROLENTZ 1500 REL 72

existe aussi en 700, 1000, 2000 et 2500 litres.



**FRANCE**



**VARIOLENTZ  
de 1000,  
700 et 500  
litres**

## VARIOLENTZ de 1000, 700 et 500 litres



# Tableau de jaugeage

Réservoirs non enterrés EUROLENTZ & VARIOLENTZ



Volume utile Litres	EuroLentz Hauteur fioul en mm						Variolentz Hauteur fioul en mm		
	700 RELB 66 700 RELC 69 700 RELCB 69	1000 RELH 66 1000 RELC 69 1000 RELCB 69	1000 RELB 72 1000 RELC 75 1000 RELCB 75	1500 REL 72 1500 RELC 75 1500 RELCB 75	2000 REL 72 2000 RELC 78	2500 REL 88	500 RVL 78	700 RVL 78	1000 RVL 78
100	165	165	115	115	85	80	200	200	200
200	305	305	210	210	160	140	380	380	380
300	455	445	305	300	235	200	550	550	550
400	650	615	400	395	300	255	750	750	750
500	805	805	515	490	370	305	<b>910</b>	910	910
600	940	1000	660	600	440	360		1090	1090
700	<b>1090</b>	1165	770	710	525	420		<b>1260</b>	1260
800		1315	850	830	615	480			1430
900		1440	950	950	705	540			1620
1000		<b>1575</b>	<b>1050</b>	1055	795	610			<b>1780</b>
1100				1150	895	685			
1200				1240	990	760			
1300				1330	1080	830			
1400				1425	1150	900			
1500				<b>1525</b>	1220	960			
1600					1290	1020			
1700					1355	1075			
1800					1425	1130			
1900					1500	1185			
2000					<b>1575</b>	1240			
2100						1290			
2200						1350			
2300						1405			
2400						1460			
2500						<b>1520</b>			
Volume total	<b>759</b>	<b>1126</b>	<b>1104</b>	<b>1613</b>	<b>2125</b>	<b>2650</b>	<b>570</b>	<b>790</b>	<b>1075</b>

(valeurs approximatives)

FRANCE

# Schémas d'installation

Arrêté du 01.07.2004 (J.O. N°171 du 25.07.2004)

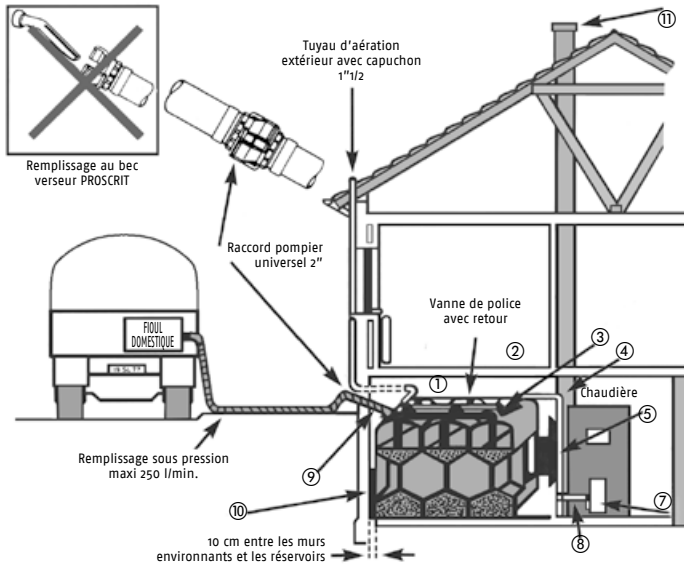

- ① Local exclusivement réservé au stockage du fioul domestique (rez-de-chaussée ou sous-sol, à l'abri des U.V. et convenablement ventilé) si stockage supérieur à 2500 litres
- ② Murs, plancher et plafond : coupe feu de degré 2 h si stockage supérieur à 2500 litres, si inférieur à 2500 litres, coupe-feu de degré 1/2 heure
- ③ Canalisations et tuyauteries métalliques pouvant jouer librement (remplissage, aération et aspiration)
- ④ Tuyauterie de soutirage dirigée vers le brûleur
- ⑤ Porte s'ouvrant vers l'extérieur du local (avec dispositif de fermeture automatique et pare flammes de degré 1h) si stockage supérieur à 2500 litres, si inférieur à 2500 litres, pare-flamme de degré 1/4 heure

- ⑦ Chaudière et brûleur
  - ⑧ Retour du brûleur
  - ⑨ Tuyauterie de remplissage 2" avec raccord pompier universel 2"
  - ⑩ Bac de rétention étanche (contenance = capacité globale du stockage) si le réservoir n'est pas équipé d'une enveloppe secondaire et d'un dispositif permettant de prévenir le risque de débordement lors des opérations de remplissage.
- Important: Avant montage définitif d'un réservoir EuroLentz Confort «BASIO», recentrer le réservoir dans le bac de rétention, afin d'éviter un bûillement du bac par pression dissymétrique du réservoir au remplissage.**
- ⑪ Cheminée au faîte du toit + 40 cm, coude à 20° maxi.

## Montage intérieur

- B** Bac de rétention intégré
- C** Brûleur fioul avec retour
- D** Chaudière fioul
- E** Détecteur présence de combustible intégré
- G** Event intérieur donnant sur l'extérieur
- I** Jauge pneumatique intégrée pour Confort XT et jauge mécanique intégrée pour Confort Standard et Basic
- L** Mur ou cloison
- J** Remplissage avec raccord pompier universel 2"
- K** Réservoir EuroLentz Confort intérieur
- N** Sifflet limiteur de remplissage
- O** Sol, dalle ou socle en béton (10 cm de débord autour du réservoir)
- P** Soutirage par vanne police

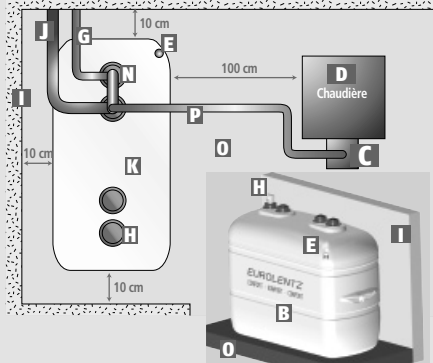

FRANCE

# Positionnement des sangles de fixation au sol des Réservoirs Eurolentz Confort XT lors des poses extérieures

FRANCE

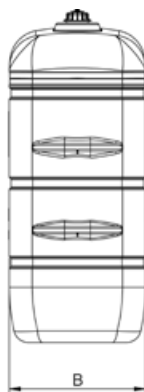
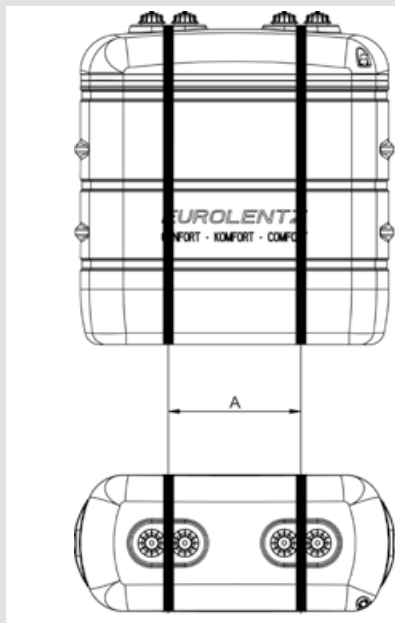

RESERVOIR	A (mm)	B (mm)
1000 RELC XT	720	740
1500 RELC XT	720	740
2000 RELC XT	1280	780

**EXIGÉ**



**Sangles obligatoires fournies**  
prévention inondations et tempêtes

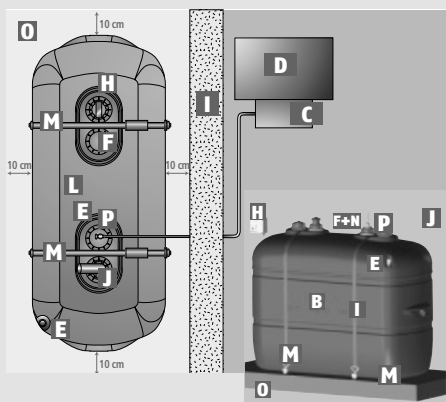

## Montage extérieur

- B.** Bac de rétention intégré
- C.** Brûleur fioul avec retour
- D.** Chaudière fioul
- E.** Détecteur présence de combustible intégré
- F.** Event extérieur
- H.** Jauge pneumatique intégrée pour Confort XT et jauge mécanique intégrée pour Confort Standard et Basic
- I.** Mur ou cloison
- J.** Remplissage avec raccord pompier universel 2"
- L.** Réservoir Eurolentz Confort XT extérieur
- M.** Sangles obligatoires d'ancrage au sol et de protection contre les bourrasques de vent et contre les inondations
- N.** Sifflet limiteur de remplissage
- O.** Sol, dalle ou socle en béton (10 cm de débord autour du réservoir)
- P.** Soutirage par vanne police

# EB: Ensemble de Base tout plastique



## ■ Ensemble de Base pour 1 réservoir isolé ou départ mise en batterie de 500 à 2500L : EB 2012 F : article 35317

L'ensemble de base (EB) est un module comprenant tous les éléments pour monter un réservoir isolé.

- **Compact 3 en 1** : Remplissage, aération et soutirage sur le même bouchon
- Rapide à mettre en place
- Fonction détection de niveau maximum de remplissage intégré (Sifflet)
- Connexion de l'aération facilitée pour tube PVC Ø40
- Tube plongeur anti-mousse télescopique

### Le carton constituant l'ensemble EB contient :

- 1 raccord plastique de base avec écrou de remplissage 2 pouces, tuyau de soutirage
- 1 tube anti-mousse télescopique
- 1 sifflet anti débordement
- 1 té fileté 2 pouces
- 1 coude d'aération Ø40, 1 coude aération Ø70



- 1 sachet avec : 1 tube de graisse, 1 bouchon caoutchouc, 1 écrou plastique, 2 joints soutirage / retour.
- 2 demi-brides.
- 1 sachet avec 2 vis M8x30 + 2 Ecrous M8.
- 1 bouchon obturation aération
- 1 étiquette information livreur fioul
- 1 sachet joints torique de rechange.

### EB 2012 F

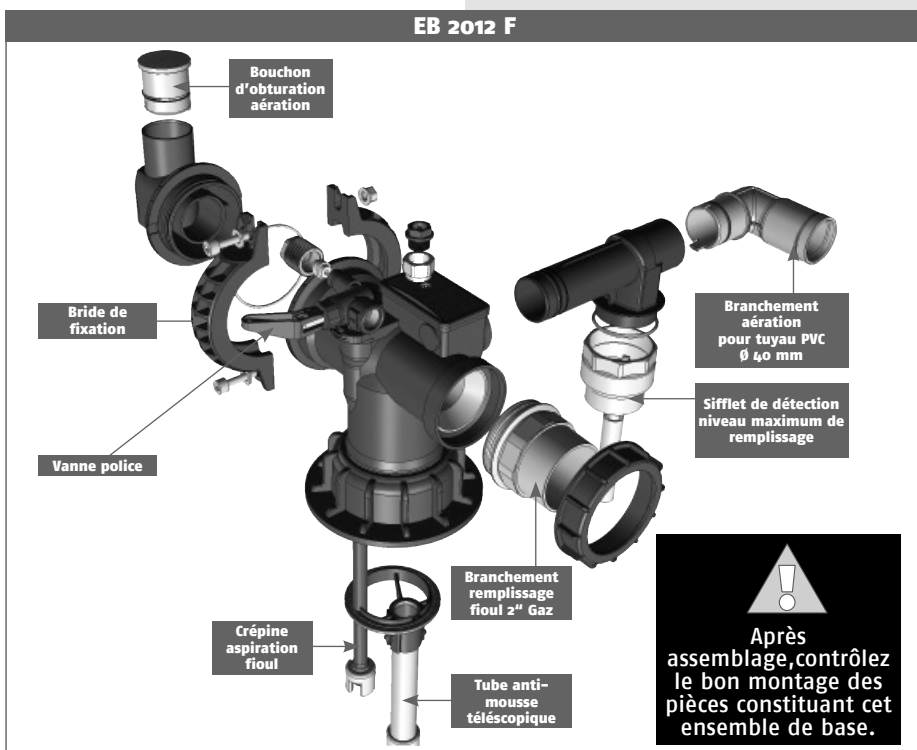

Tous les accessoires sont vendus séparément.

FRANCE

# EC: Ensemble Complémentaire tout plastique



## Ensembles Complémentaires pour chaque réservoir supplémentaire de 500 à 2500L :

- **EC 2012 F 750 : article 35323 : Pour les réservoirs largeurs 66 cm et 69 cm**
- **EC 2012 F 830 : article 35325 : Pour les réservoirs largeurs 72 cm, 75 cm et 78 cm**
- **EC 2012 F 930 : article 35327 : Pour les réservoirs largeurs 88 cm**

L'Ensemble Complémentaire (EC) est un module de tuyauteries comprenant tous les éléments pour monter des réservoirs en batterie. Monter un (1) Ensemble Complémentaire (EC) par réservoir supplémentaire dans une batterie à compter du second réservoir.

- **Compact 3 en 1** : Remplissage, aération et soutirage sur le même bouchon
- Rapidité et facilité de mise en place
- Tube plongeur anti-mousse télescopique intégré

### Le carton constituant l'ensemble EC contient :

- 1 Raccord plastique complémentaire avec tuyau de soutirage
- 1 Tube anti-mousse télescopique
- 1 Tube plastique remplissage / aération
- 1 tube alu soutirage
- 4 demi-brides.
- 2 sachets avec 2 vis M8x30 + 2 écrous M8
- 1 sachet avec 1 tube de graisse, 2 écrous plastique, 2 joints pour tube de soutirage



**Conformité :**  
 • à l'arrêté du 1<sup>er</sup> juillet 2004  
 • à la norme NF EN 13341+A1:2011  
 • à la Norme NF M88-561

**⚠** Après assemblage, contrôlez le bon montage des pièces constituant cet ensemble de base.

### EC 2012 F

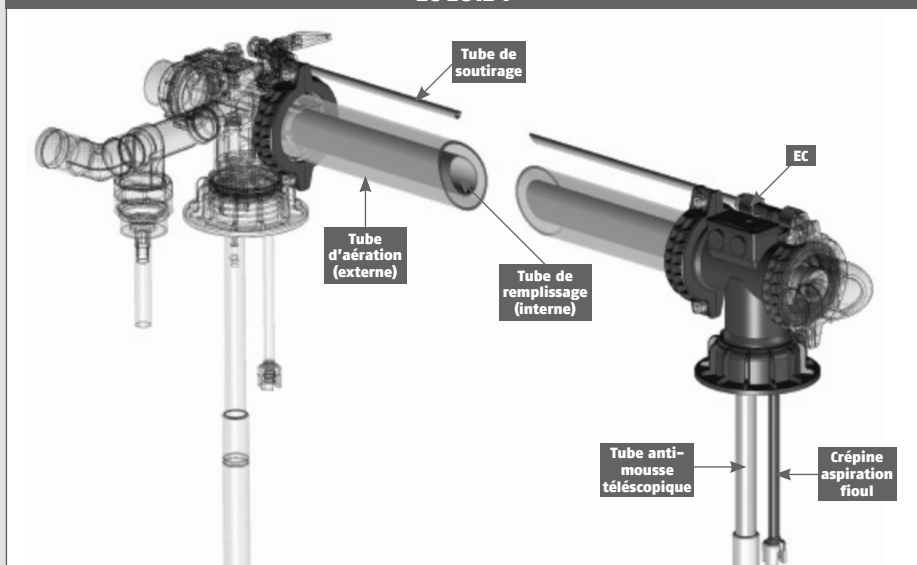

**Tous les accessoires sont vendus séparément.**

FRANCE



# Accessoires



- Réservoir unique : EuroLentz, VarioLentz, EuroLentz-Confort et EuroLent-Confort "BASIC"

## EB : Ensemble de base

pour un réservoir unique  
ou départ d'une mise en batterie  
en intérieur exclusivement

art. 35317



## Pompe à main

Auto-siphonnante, pour  
prélèvement individuel

art. 23184



## ES : Ensemble de Soutirage

Pour un réservoir unique  
comprenant :

1 système complet avec vanne  
police, tube souple, crépine,  
retour du brûleur

art. 24197



## EI : Ensemble Isolé

Pour un réservoir unique comprenant :

- Remplissage : 1 coude fileté 2" avec tube anti-mousse
- Soutirage : 1 système complet avec vanne police, tube souple, crépine, retour du brûleur
- Aération : 1 coude fileté 1 1/2"
- Bouchon support de jauge mécanique

art. 10209



## Sifflet

1/4" détecteur de niveau de remplissage Fonctionnant lors du remplissage, par pression d'air. Arrêt automatique si réservoir plein.

art. 34158



## Bouchon complet

art. 10418



Tous les accessoires sont vendus séparément.

FRANCE

# Instructions pour le transport, le montage et la mise en service de réservoirs à fioul avec ou sans bac de rétention intégré

## Réservoirs EUROLENTZ, EUROLENTZ CONFORT et EUROLENTZ CONFORT BASIC

### A – Transport, manutention, stockage

- Lors du transport, de la manutention et du stockage intermédiaire, le réservoir ne doit pas être endommagé par des objets pointus et par des arêtes coupantes.
- Éviter de pousser ou de faire glisser le réservoir sur un sol rugueux.
- La manutention du réservoir doit s'effectuer à l'aide des poignées situées sur les cotés frontaux du réservoir.
- Le réservoir doit être stocké à l'abri de tous rayonnements solaires directs (UV).
- Le stockage intermédiaire à l'extérieur devra être limité à six (6) mois maximum.
- Le réservoir doit être stocké verticalement sur leur base.
- L'empilement de plusieurs réservoirs à long terme est à proscrire afin d'éviter toutes déformations.
- La date gravée dans la plaque de marquage placée sur la face frontale du réservoir indique le mois et l'année de fabrication.

**Afin d'éviter l'infiltration d'eau de pluie ou de saleté dans le réservoir ou entre le réservoir et le bac de rétention (uniquement pour les modèles EUROLENTZ CONFORT et CONFORT BASIC), la housse de protection ne doit être retirée que lorsque le réservoir se trouve dans le local où il sera installé.**

# Transport-, Montage- und Betriebsanweisung für Heizöltanks mit oder ohne integrierter Auffangwanne

## Tank EUROLENTZ, EUROLENTZ KOMFORT und EUROLENTZ KOMFORT BASIC

### A – Transport, Handhabung und Zwischenlagerung

- Beim Transport, der Handhabung und der Zwischenlagerung ist darauf zu achten, dass der Tank nicht durch spitze Gegenstände oder scharfe Kanten beschädigt wird.
- Das Schieben des Tanks auf rauen Böden ist zu vermeiden.
- Zum Transport des Tanks dienen die stirnseitigen Handgriffe an den Auffangwannen. Andere Transportmittel sind bei entsprechender Sorgfalt verwendbar.
- Der Tank soll an ihrem Aufstellort keiner direkten Sonnenbestrahlung (UV) ausgesetzt sein.
- Die Freilagerung sollte auf maximal sechs (6) Monate begrenzt werden.
- Der Tank muss stehend gelagert werden.
- Das Aufeinanderstapeln für längere Zeit ist wegen der damit verbundenen Deformierung zu vermeiden.
- Die Markierung, der auf das Stirngesicht des Behälters gesetzt ist, zeigt den Monat und das Fertigungsjahr an

**Um das Eindringen von Regenwasser oder Verschmutzungen im Raum und/oder zwischen dem Tank und der Auffangwanne (nur für EUROLENTZ KOMFORT und KOMFORT BASIC) zu vermeiden, darf die Schutzhülle erst entfernt werden, wenn sich der Tank am Aufstellungsort befindet.**

SUISSE



5 x 2000 TELKB 78

# Instructions pour le transport, le montage et la mise en service de réservoirs à fioul avec ou sans bac de rétention intégré

## B – Mise en place des réservoirs

- Les réservoirs avec bac de rétention intégré devront être placés dans un local qui soit conforme aux règles de l'art.
- Mis à part le fioul ou l'huile diesel, nulle autre substance inflammable ne pourra être stockée dans le local.
- Pour le montage et la mise en service d'une installation d'entreposage de liquides polluants, le propriétaire ou le détenteur devra avoir une autorisation préalable des autorités cantonales.
- Les prescriptions de cette autorisation sont à respecter impérativement.
- Avant le montage, il faut s'assurer que le réservoir ne présente aucune défectuosité, en particulier due au transport.
- Lors du montage en batterie de plusieurs réservoirs, ceux-ci devront présenter un espace de 150 mm sur une longueur et une largeur et de 500 mm sur les deux côtés restants, dont le côté de service.
- La marque d'identification (fabricant, date et numéro de fabrication, n° d'agrément) ainsi que le marquage du remplissage maximum sur le réservoir doivent se trouver sur le côté de service.
- Le réservoir doit être placé sur un sol horizontal, plat et lisse de façon à ce que toute la surface repose.
- Le réservoir est placé de façon à être protégé du rayonnement solaire (UV). Les éventuels soupiraux doivent être disposés ou occultés en conséquence.
- Le montage doit être effectué par un installateur qualifié.

## C – Montage de la tuyauterie d'aération

- Pour le montage de la tuyauterie d'aération se reporter à la notice de montage RF76 que vous trouverez dans l'emballage de l'ensemble de base (EB 2016 CH) pour un réservoir isolé et dans l'emballage de l'ensemble complémentaire (EC 2016 CH 66-69) dans le cas d'un montage en batterie de plusieurs réservoirs.

### Attention :

- Si le local est suffisamment aéré, il n'est pas nécessaire de prévoir une tuyauterie d'aération vers l'extérieur (à définir en fonction des exigences des autorités cantonales).
- Dans le cas contraire, il sera nécessaire de raccorder un coude à 90° et de poser la tuyauterie horizontalement vers l'extérieur. Ainsi, un léger tassement lors du remplissage sera compensé et ne provoquera pas de tension anormale sur le réservoir.

# Transport-, Montage- und Betriebsanweisung für Heizöltanks mit oder ohne integrierter Auffangwanne

## B – Aufstellung der Tanks

- Die Tanks mit integrierter Auffangwanne müssen in Räumen aufgestellt werden, die den baurechtlichen Anforderungen an Heizöllageräume entsprechen.
- In den Aufstellräumen dürfen ausser Heizöl bzw. Dieselöl keine anderen brennbaren Stoffe gelagert werden.
- Für das Erstellen und den Betrieb dieser Anlage und für das Lagern wassergefährdender Flüssigkeiten bedarf der Eigentümer oder Inhaber einer Bewilligung der kantonalen Behörde.
- Die Bedingungen dieser Bewilligung sind vollumfänglich einzuhalten.
- Vor dem Einbau ist der Tank auf Schäden zu kontrollieren, insbesondere auf Transportschäden.
- Bei der Aufstellung von mehreren Tanks nebeneinander betragen die Abstände der Tanks zu den Wänden des Tankraumes auf zwei aneinanderstossenden Seiten je 500 mm und auf den zwei anderen Seiten je 150 mm.
- Die Kennzeichnung (Hersteller, Datum und Herstellungsnummer, Nummer der Prüfbescheinigung) sowie die maximale Füllstandsmarkierung auf dem Tank müssen sich auf der Bedienungsseite befinden.
- Die ebenen Bodenflächen sind so auszubilden, dass der Tank voll und flach aufliegen.
- Der Tank ist gegen Sonnenbestrahlung (UV) geschützt aufzustellen. Allfällige Kellerfenster entsprechend anordnen.
- Die Montage hat durch einen qualifizierten Installateur zu erfolgen.

## C – Montage der Entlüftungsleitung

- Für den Einbau der Entlüftungsleitung den Montageanleitung RF76 anweisen der in der Verpackung der Grundpaket (EB 2016 CH) für einen isolierten Tank und in der Verpackung des Erweiterungspaket (EC 2016 CH 66-69) im Fall einer Batterie mit mehreren Tanks zu finden ist.

### Achtung :

- Bei genügender Raumentlüftung wird keine Entlüftungsleitung ins Freie gefordert (dies muß den Forderungen der Kantonalen Behörden entsprechen).
- An demfalls soll die Entlüftungsleitung zunächst mit einem 90°-Bogen angeschlossen und waagrecht weitergeführt werden, bevor sie nach aussen geführt wird. Ein geringes Absenken der Tanks beim Befüllen wird bei einer solchen Leitungsführung aufgenommen ohne schädliche Spannungen zu erzeugen.

SUISSE

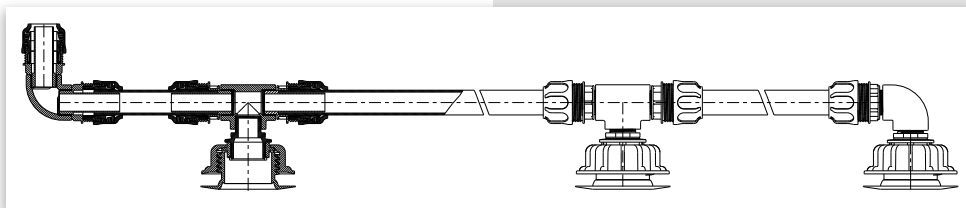

# Instructions pour le transport, le montage et la mise en service de réservoirs à fioul avec ou sans bac de rétention intégré

## D - Montage de la tuyauterie de soutirage

- Pour le montage de la tuyauterie de soutirage se reporter à la notice de montage RF76 que vous trouverez dans l'emballage de l'ensemble de base (EB 2016 CH) pour un réservoir isolé et dans l'emballage de l'ensemble complémentaire (EC 2016 CH 66-69) dans le cas d'un montage en batterie de plusieurs réservoirs.
- Lorsque plusieurs réservoirs, placés chacun dans un bac de rétention (EUROLENTZ CONFORT et/ou EUROLENTZ CONFORT BASIC), sont reliés par une conduite de prélèvement, il faut les séparer hydrauliquement.

### Attention :

- Lors du remplissage unitaire, aucune contrainte anormale ne doit être transmise sur les parois du réservoir.
- Les conduites de soutirage dont un tronçon est installé en-dessous du niveau maximum dans le réservoir, doivent être assurées contre le siphonnage par une vanne à dépression ou magnétique placée plus haut que le sommet du réservoir. Il faut installer une vanne magnétique lorsque la différence de niveau entre le point le plus haut et celui le plus bas de la conduite dépasse 3 m.

# Transport-, Montage- und Betriebsanweisung für Heizöltanks mit oder ohne integrierter Auffangwanne

## D - Montage der Entnahmeleitung

- Die Sicherheitseinheit Pos. ⑪ und die Anschlusssteile mit Dichtband in die 2" Gewindestücke Pos. ④, einschrauben.
- Die Überwurfmutter Pos. ⑤ aufschrauben, aber noch nicht festziehen.
- Die Aluminiumrohre müssen einen Aussendurchmesser 8 oder 10 mm haben Pos. ⑭.
- Die vorhandenen Dichtungen Pos. ⑳ an den Enden montieren. Die Aluminiumrohre in die Anschlusssteile Pos. ⑫ einstecken und die Muttern Pos. ㉑ anziehen.
- Die Leitungen ausrichten und die Überwurfmutter Pos. ⑤ jetzt anziehen.
- Werden mehrere Kleintanks, welche in je einer Auffangwanne aufgestellt sind, durch eine Entnahmeleitung miteinander verbunden, müssen sie hydraulisch getrennt sein.

### Achtung :

- Es dürfen bei der Einzelbefüllung keine unzulässigen Beanspruchungen auf die Tankwänden übertragen werden.
- Entnahme-Rohrleitungen, die unter dem max. Flüssigkeitsspiegel des Tanks verlaufen, müssen mit einem Vakuum oder Magnetventil, das oberhalb des Tankscheitels angerbracht wird, gegen das "Abhebern" gesichert werden. Beträgt die Höhendifferenz zwischen dem höchsten und dem tiefsten Punkt der Rohrleitung mehr als 3 m muss ein Magnetventil eingebaut werden.

SUISSE

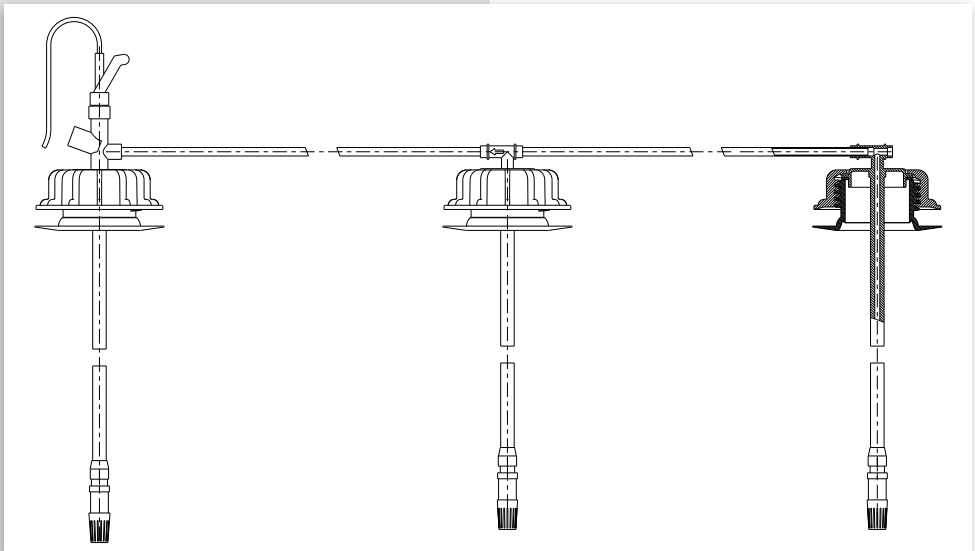

# Instructions pour le transport, le montage et la mise en service de réservoirs à fioul avec ou sans bac de rétention intégré

# Transport-, Montage- und Betriebsanweisung für Heizöltanks mit oder ohne integrierter Auffangwanne

## E - Utilisation

- Le réservoir ne doit pas être exploité sous pression.
- Il ne doit subir aucune contrainte supplémentaire.
- Le remplissage s'effectue alternativement (un réservoir après l'autre) par les boudes du réservoir à l'aide d'un pistolet.
- La mise en place du réservoir devra être faite de sorte que les manchons de remplissage se trouvent sur le côté de service.
- Ceux-ci seront, après remplissage et vérification du niveau, fermés à l'aide de l'écrou chapeau.
- Seuls le fioul ou le biodiesel sans produit corrosif ou agressif additionnel peuvent être entreposés dans ce réservoir.
- La température ambiante du local ne devra pas dépasser 40 °C.

## E- Betrieb

- Der Tank wird drucklos betrieben.
- Er ist keinen zusätzlichen Belastungen auszusetzen.
- Die Befüllung erfolgt einzeln mit der Zapfpistole durch den auf der zugänglichen Bedienungsseite zuvorderst befindenden Stutzen.
- Dieser wird nach erfolgter Befüllung, unter Beachtung der maximalen Füllstandsmarkierung, mit dem Schraubdeckel wieder verschlossen.
- Es darf nur Heizöl oder Dieselöl ohne aggressive Zusätze eingefüllt werden.
- Die Lagertemperatur darf 40 °C nicht überschreiten.

## F - Accessoires

Accessoires pour Biodiesel	Article
VANNE POLICE BIO CARBURANT	34875
EC BIO CARBURANT	34876
KIT D'ADAPTATION BIO CARBURANT	34877
RACCORD INOX BIO CARBURANT	34882
TUBE INOX D10 LG.1M BIO CARBUR (uniquement pour montages en batterie)	34883

## F - Zubehör

Biodiesel Spezielle Zubehöre	Bestellnummer
VANNE POLICE BIO CARBURANT	34875
EC BIO CARBURANT	34876
KIT D'ADAPTATION BIO CARBURANT	34877
RACCORD INOX BIO CARBURANT	34882
TUBE INOX D10 LG.1M BIO CARBUR (nur für Batterie Aufstellungen)	34883



SUISSE

# Certificat de garantie

Réservoir avec ou sans bac de rétention intégré en PE-HD pour l'entreposage non enterré de fioul

RIKUTEC France SAS donne au propriétaire de ce réservoir avec bac de rétention intégré accepté par le Contrôle Qualité ISO 9001 : 2015 Rikutec :

## UNE GARANTIE DE FABRICATION DE 5 (CINQ) ANS

au titre de laquelle RIKUTEC France SAS s'engage à procéder à son choix et gratuitement à l'échange ou à la réparation du réservoir et du bac de rétention qui présente une défectuosité imputable à la fabrication ou à la matière.

Notre garantie ne peut intervenir que si nos instructions pour le transport, le montage et la mise en service sont intégralement et strictement observées. Par ailleurs, l'installation devra être conforme à la réglementation applicable au lieu d'installation.

**ATTENTION : Il est primordial, avant installation, de contrôler le réservoir visuellement pour s'assurer qu'il n'a pas subi de dommages dus au transport.**

Tout dommage doit être immédiatement signalé au vendeur avec présentation de ce certificat de garantie. Activer la garantie auprès de :

RIKUTEC France SAS • 107 rue de Phalsbourg • 67320 DRULINGEN, FRANCE • Tél. +33 / 3 88 01 68 00 • Fax +33 / 3 88 01 60 60 • info@rikutec.fr

La garantie prend effet le jour de la mise en service du réservoir et au plus tard douze (12) mois [un (1) an] après la date de fabrication. Le vendeur doit toutefois attester la date de vente à l'aide d'un tampon et apposer sa signature sur le présent certificat pour le valider.

Livré le : .....

Vendeur : .....

Date : .....

# Garantieschein

Heizöltank ohne oder mit integrierter Auffangwanne aus HD-PE, geeignet für die oberirdische Heizöllagerung

Hiermit gewährt RIKUTEC France SAS dem Eigentümer dieses den Rikutec- ISO 9001 : 2015 Qualitätsprüfungsvorschriften entsprechenden Heizöltanks mit integrierter Auffangwanne eine :

## 5 (FÜNF)-JÄHRIGE WERKSGARANTIE

durch welche RIKUTEC France SAS sich verpflichtet, mögliche Material- oder Herstellungsfehler kostenlos und nach eigener Wahl entweder durch Reparatur oder durch Austausch gegen einen neuen Behälter und eine neue Auffangwanne zu beseitigen.

Vorliegende Garantie gilt nur unter strengster Beachtung unserer Anweisung bezüglich Transport, Montage und Betrieb des betreffenden Anlageleils. Es müssen ebenfalls die am Aufstellungsort gültigen Vorschriften für Lageranlagen beachtet werden.

**ACHTUNG : Vor Installation soll der Tank mittels Sichtprobe auf mögliche Transportschäden geprüft werden.**

um Ansprüche aus der Garantie geltend machen zu können, sollen mögliche Schäden dem Verkäufer unmittelbar und unter Vorlage dieses Garantiescheins gemeldet werden. Aktivieren der garantie bei :

RIKUTEC France SAS • 107 rue de Phalsbourg • 67320 DRULINGEN, FRANCE • Tél. +33 / 3 88 01 68 00 • Fax +33 / 3 88 01 60 60 • info@rikutec.fr

Die Garantiefrist läuft ab Datum der Inbetriebnahme des Tanks und fängt spätestens zwölf (12) Monate [ein (1) Jahr] nach Herstellungsdatum an. Der Garantieschein ist nur mit Datumstempel und Unterschrift des Verkäufers gültig.

Lieferdatum : .....

Verkäufer : .....

Datum : .....

SUISSE

# Certificat de conformité

Réservoir avec ou sans bac de rétention intégré en PE-HD pour l'entreposage non enterré de fioul

Procès-verbal d'examen pour petits réservoirs à fioul avec ou sans bac de rétention intégré

Ce réservoir est homologué sous les numéros :

- **111.007 pour le réservoir**
- **211.007 pour le bac de rétention**

Chaque réservoir porte un numéro individuel gravé dans la masse ; ce numéro est indiqué au bas de la page. Chaque bac de rétention porte également un numéro individuel gravé dans la masse ; ce numéro est indiqué sur le côté de la page.

Le procès-verbal d'examen est valable pour ce réservoir seulement. Le numéro fédéral d'agrément (attestation d'examen) et la date (mois-année) de fabrication sont marqués en relief dans la masse du réservoir et dans celle du bac de rétention (le cas échéant).

Ce réservoir est fabriqué et commercialisé par :

RIKUTEC France SAS • 107 rue de Phalsbourg • 67320 DRULINGEN, FRANCE • Tél. +33 / 3 88 01 68 00 • Fax +33 / 3 88 01 60 60 • info@rikutec.fr

L'utilisation de ce réservoir avec bac de rétention intégré doit être conforme aux réglementations en vigueur, en particulier à celles sur la protection des eaux. Le réservoir ainsi que le bac de rétention, fabriqués en PE-HD sous assurance qualité ISO 9001 : 2015, ont subi les contrôles suivants :

- contrôle d'entrée de la matière première,
  - conformité au modèle type homologué, formes et dimensions,
  - état visuel des surfaces, des soudures et liaisons avec les pièces rapportées incorporées,
  - masse (poids),
  - épaisseurs des parois,
  - étanchéité à l'air sous surpression intérieure de 20 kPa.
- Tous ces contrôles ont donné des résultats conformes aux exigences spécifiées et le réservoir est accepté pour utilisation.

La fabrication de ce réservoir et de ce bac de rétention est placée en sus sous la surveillance qualité externe de TÜV-Süddeutschland à D-Mannheim.

Les enregistrements qualité des résultats des contrôles sont archivés 10 ans à titre de preuve par RIKUTEC France SAS.

Acceptation certifiée à Drulingen le : / / 20

Visa

Marc Sengelin  
Responsable BE et Agréments



# Konformitätschein

Heizöltank ohne oder mit integrierter Auffangwanne aus HD-PE, geeignet für die oberirdische Heizöllagerung

Prüfprotokoll für Heizölkleintanks ohne oder mit integrierter Auffangwanne

Dieser Tank ist unter den Nummern zugelassen :

- **111.007 für den Tank**
- **211.007 für die Auffangwanne**

Jeder Tank ist mit einer eigenen im Werkstoff des Tanks eingepreßten Nummer versehen ; diese Nummer ist unten vermerkt. Jede Auffangwanne ist auch mit einer eigenen im Werkstoff der Auffangwanne eingepreßten Nummer versehen ; diese Nummer ist seitlich vermerkt. Das Prüfprotokoll ist nur für den entsprechenden Behälter gültig. Die eidgenössische Zulassungsnummer (Prüfbescheinigung) und das Herstellungsdatum (Monat-Jahr) stehen im Relief auf dem Behälter sowie auf der Auffangwanne vermerkt. Dieser Tank wurde von der Firma :

RIKUTEC France SAS • 107 rue de Phalsbourg • 67320 DRULINGEN, FRANCE • Tél. +33 / 3 88 01 68 00 • Fax +33 / 3 88 01 60 60 • info@rikutec.fr

Dieser Tank darf nur unter Beachtung der gültigen Vorschriften, insbesondere derjenigen bezüglich des Wasserschutzes, gebraucht werden.

Der Tank und die Auffangwanne sind aus dem Werkstoff PE-HD gemäß den Vorschriften der Qualitätskontrolle ISO 9001 : 2015 hergestellt. Es wurden folgende Prüfungen durchgeführt :

- Eingangskontrolle des Kunststoffes,
- Sichtkontrolle der Beschaffenheit der Wandungen und Verbindungszonen von Einlegeteilen und Schweißnähten,
- Gewicht,
- Wanddicken,
- Dichtheitsprüfung unter 20 kPa Innenüberdruck.

Die Ergebnisse dieser Prüfungen sind alle in Ordnung und ergaben keine Abweichung von den Anforderungswerten.

Die Herstellung dieses Tanks stehen zusätzlich unter Fremdüberwachung vom TÜV-Süddeutschland in D-Mannheim.

Die Aufzeichnung der Kontrollergebnisse werden zehn (10) Jahre lang von der Qualitätskontrolle RIKUTEC France SAS als Beweis aufbewahrt.

Drulingen vom / / 20

Visa

Marc Sengelin  
Responsable BE et Agréments



SUISSE

# Deutschland

## ACHTUNG – SEHR WICHTIG

- Dieser Heizöltank hat das Werk in einwandfreiem Zustand verlassen !
- Beachten Sie bitte die dem Lentz – Heizöltank beigefügten Anweisungen für Transport, Montage und Betrieb !
- Überprüfen Sie ihn vor Aufstellung auf Transportschäden (Meist verursacht durch spitze Gegenstände wie Nägel oder Eisenprofile) !
- Beachten Sie die Aufstellvorschriften der beigefügten Bauartzulassung, insbesondere den erforderlichen Wandabstand von 400 mm an einer Stirn- und einer Längsseite der Tanks.
- Sowie mindestens 50 mm an den beiden anderen Seiten !
- Dieser Tank soll vor U.V.-Strahlung geschützt werden !
- Die weiterführenden Leitungen ab Batterie müssen flexibel montiert werden (Montageanweisung beachten)

## Anweisung für den Transport, die Montage und den Betrieb für EuroLentz-, EuroLentz-Komfort und -Komfort "Basic" und VarioLentz Bandagenlose Tanks

### 1 – TRANSPORT

Beim Transport und der Zwischenlagerung ist darauf zu achten, dass die Tanks nicht durch spitze Gegenstände beschädigt werden. Die Tanks dürfen auf der Baustelle nicht unsachgemäß beansprucht werden. Verschmutzungen sind mit klarem Wasser abzuwaschen.

### 2 – AUFSTELLUNG

Die Tanks müssen in Räumen aufgestellt werden, die den baurechtlichen Anforderungen an Heizölagerräume entsprechen. In den Aufstellräumen dürfen ausser Heizöl bzw. Dieselkraftstoff keine anderen brennbaren Stoffe abgestellt oder gelagert werden. Für Lagerräume gelten die Anforderungen der TRbFzO Nr. 5.2/5.3 und 5.4.

Die Tanks oder aus ihnen zusammengesetzte Tanksysteme müssen in Auffangräumen, die die Anforderungen der TRbFzO Nr. 4.3 erfüllen, aufgestellt sein. Die Bestimmung über die unzulässige Lagerung nach § 11 der VbF sind einzuhalten.

Die Tanks bzw. Tanksysteme müssen wenigstens an einer Stirn- und Breitseite einen Wandabstand von mindestens 400 mm und an den beiden anderen Seiten von mindestens 50 mm aufweisen. Sie müssen mit einem Abstand von mindestens 50 mm voneinander aufgestellt werden. Es dürfen höchstens fünf (5) Tanks zu einem Tanksystem zusammengeschlossen werden. In Heizräumen ist die Lagerung auf 5.000 Liter begrenzt.

Die Tanks müssen von Feuerungsanlagen (Feuerstellen, Verbindungsstücke, Schornsteine, usw...) einen Abstand von mindestens 1 Meter betragen.

Die Tanks müssen so aufgestellt werden, dass die Schriftfelder auf der Stirnseite der Tanks nach vorne sind (Wandabstand 400 mm). Sie müssen lesbar sein.

Der Einbau sollte erst nach Fertigstellung der Kellerdecke erfolgen. Vor dem Einbringen der Tanks muss der Auffangraum mit Ausnahme der Einbringungsöffnung fertiggestellt sein. Die Einbringungsöffnung muss sich an einer der einsehbaren Seiten befinden.

# Benelux

## LET OP – BELANGRIJK

- Deze Stookolietank heeft de fabriek in perfecte staat verlaten.
- Gelieve de met de Lentz-Stookolie tank meegeleverde aanwijzingen voor transport, montage en gebruik na te volgen.
- Controleer voor montage eventuele transportschade (meestal veroorzaakt door scherpe voorwerpen zoals spijkers of staalprofielen).
- De bijgevoegde montagevoorschriften dienen nagevolgt te worden, in het bijzonder de afstand van 500 mm rondom de tank.
- Deze tank moet tegen UV-straling beschermd worden.
- De leidingen van en naar de opstelling dienen flexibel aangelegd te worden (de voorschriften navolgen).

## Voorschriften aangaande transport, montage en gebruik voor EuroLentz, EuroLentz-Komfort en -Komfort "Basic" en VarioLentz Tanks zonder bandage.

### 1 – TRANSPORT

Tijdens transport en opslag opletten dat de tank niet beschadigt door scherpe voorwerpen. De tank dient men korrekt te behandelen op de bouwplek. Vuile plaatsen met schoon water reinigen.

### 2 – INSTALLATIE

De tanks moeten in lokaties opgesteld worden overeenkomstig de bouwregels voor stookolieopslaglokalen.

In de opslagruimte mogen behalve stookolie en/of diesel geen andere brandstoffen opgeslagen worden.

Voor opslagruimten gelden de wettelijke regels.

De tanks of het door u samengestelde opslagsysteem moeten opgesteld worden in een opvangbak.

De afstand tot de muur bedraagt minimaal 500 mm.

Een batterij bestaat uit maximaal vijf (5) tanks.

In stookruimtes bedraagt de maximale opslag 3000 liter.

De afstand tussen tank en hittebron (brander, verbindingsstukken, schoorsteen, enz...) moet minstens 1 meter bedragen.

De tanks moeten zodanig geplaatst worden dat de tekst op de zijkant leesbaar is (afstand tot muur minimaal 500 mm).

## ATTENTION – TRÈS IMPORTANT

- Ce réservoir a quitté la société dans un état irréprochable
- Conformez-vous à la notice d'installation ci-jointe pour le transport, l'installation et le stockage.
- Contrôlez soigneusement les réservoirs avant installation pour tous dommages éventuels occasionnés lors du transport. (Le plus souvent causés par des objets pointus tels que les clous ou les profils en acier) !
- Lisez attentivement les instructions d'installation ci-jointes, soyez en particulier vigilants à la distance de 500 mm nécessaire autour du réservoir.
- Le réservoir doit être protégé des rayons U.V. !
- La tuyauterie partant de la batterie doit être montée de façon flexible.

## Instructions pour le transport, le montage et l'installation des réservoirs EuroLentz, EuroLentz-KOMFORT et KOMFORT "BASIC" et VarioLentz sans bandage

### 1 – TRANSPORT

Ne pas endommager le(s) réservoir(s) par des objets pointus (tels que les clous ou les profils en acier), lors du transport, de la manutention, du stockage intermédiaire et de l'installation. Ne pas pousser les réservoirs sur un sol rugueux ou présentant des aspérités. Nettoyer les éventuelles salissures à l'eau claire

### 2 – INSTALLATION

Les réservoirs sont à monter dans un local exclusivement réservé au stockage de produits pétroliers (mazout, diesel ou combustible liquide destiné aux appareils de chauffage mobiles). Ne stocker aucune matière combustible à l'intérieur du local.

Concernant le local de stockage, se référer aux normes.

Le réservoir ou la batterie de réservoirs doivent être installés dans un bac de rétention.

Le réservoir ou la batterie de réservoirs doivent être distants d'au moins 500 mm.

La distance entre deux réservoirs doit être d'au moins 50 mm. On ne peut mettre en batterie au maximum que 6 réservoirs mais seulement 5 lorsqu'ils sont en ligne.

A l'intérieur d'une chaufferie, le stockage est limité à 3 000 L.

Les réservoirs doivent être séparés d'au moins 1mètre des installations de chauffage (fourneaux, raccords, cheminées etc...) Les réservoirs doivent être installés de manière à ce que les étiquettes sur la largeur soient situés vers l'avant (Distance murale 500 mm). Elles doivent être lisibles.



# EuroLentz, VarioLentz, EuroLentz KOMFORT, EuroLentz-KOMFORT «BASIC»

## Deutschland

### System für ein Einzelaufstellung Bandagenlose Tanks

#### Stückliste

- |  |                                |
|--|--------------------------------|
| 1 Füllstandsanzeige                      | 12 Entlüftungsstopfen<br>Ø42mm |
| 2 Flachdichtung                          | 13 Mutter M8                   |
| 3 Gewindestück                           | 14 Kabelstecker                |
| 4 Überwurfmutter                         | 15 Entlüftungswinkel<br>Ø 42   |
| 5 Verschlusskappe.                       | 16 Grundeinheit                |
| 6 Anschlussadapter<br>DN 50 (für LORO-X) | 17 Überwurfmutter              |
| 7 Ventilhebel                            | 18 Grenzwertgeber              |
| 8 Kunststoffmutter                       | 19 Teleskopisches<br>Füllrohr  |
| 9 Schrauben M8x30                        | 20 Leckwarnanzeige             |
| 10 Befestigungsschellen                  | 21 Griffmulde                  |
| 11 Entlüftungswinkel<br>Ø70              |                                |

## Benelux

### Systeem voor geïsoleerde opstelling Tanks zonder badage

#### Stuklijst

- |  |  |
|--|--|
| 1 Mechanische<br>niveaumeter                   | 12 Ontluchtingsdop<br>D42                      |
| 2 Viakke pakking                               | 13 Moer M8                                     |
| 3 Afstandhouder                                | 14 Verbinding                                  |
| 4 Dop-moer                                     | 15 Haakse koppeling<br>voor ontluchting<br>D42 |
| 5 Afdicht dop 2"                               | 16 Basis set                                   |
| 6 Verbindingsstuk<br>D50 (voor LORO-X)         | 17 Dop-moer                                    |
| 7 Handle hoofdventiel                          | 18 Hoofdventiel                                |
| 8 Kunststof moer                               | 19 Telescopische dom-<br>pelpijp               |
| 9 Schroef M8                                   | 20 Lekdetectie                                 |
| 10 Bevestigingsflens                           | 21 handgrepen                                  |
| 11 Haakse koppeling<br>voor ontluchting<br>D70 |  |

### Système de montage d'un réservoir unique, sans bandage

#### Liste des pièces

- |                                 |                                      |
|---------------------------------|--------------------------------------|
| 1 Jauge mécanique.              | 12 Bouchon d'aération<br>Ø 42.       |
| 2 Joint plat                    | 13 Ecrou M8                          |
| 3 d'étanchéité.                 | 14 Connecteur.                       |
| 4 Entretoise.                   | 15 Coude d'aération<br>Ø 42.         |
| 5 Ecrou chapeau.                | 16 Ensemble de base.                 |
| 6 Bouchon 2" gaz.               | 17 Ecrou chapeau.                    |
| 7 Raccord D50<br>(pour LORO-X). | 18 Vanne police.                     |
| 8 Levier vanne<br>police.       | 19 Tube anti-mousse<br>télescopique. |
| 9 Ecrou plastique.              | 20 Indicateur de fuite.              |
| 10 Vis M8.                      | 21 Poignées.                         |
| 11 Bride de fixation.<br>Ø 70.  |                                      |

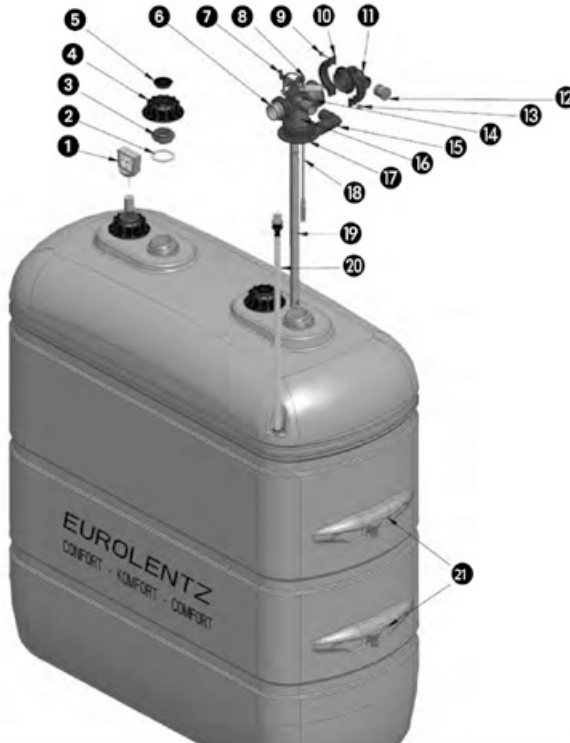

DEUTSCHLAND

BENELUX

# Deutschland

## 3 - Montage des Befüll- und Entlüftungssystems

### Montage von einer Grundeinheit EB 2012 D

- Den Tank auf eine Oberfläche vollkommen eben, horizontal und sauber Stellen.
- Die Grundeinheit aus dem Karton nehmen
- Entnahmeschlauch durch die große Öffnung des teleskopischen Schaumrohr stecken.
- Teleskopischen Schaumrohr in die Grundeinheit einklippen.
- Teleskopisches Schaumrohr Maximal aufziehen und mit dem Grundeinheit
- Grundeinheit leicht anschrauben.
- Entlüftungswinkel Ø42mm O Ring leicht einfetten
- Entlüftungswinkel Ø42mm in die Grundeinheit einklippen .
- Grundeinheit O Ring leicht einfetten.
- Entlüftungswinkel Ø70mm O Ring leicht einfetten
- Entlüftungswinkel Ø70mm in die Grundeinheit einklippen.
- Entlüftungswinkel Ø70mm befestigen auf die Grundeinheit mit Flanschen.
- Die Flanschen zusammenschrauben mit M8x30 und Mutter.
- Entlüftungsstopfen Ø42mm O Ring leicht einfetten.
- Entlüftungsstopfen Ø42mm in Entlüftungswinkel Ø42mm oder Ø70mm einklippen.
- Entlüftungswinkel Ø70mm verstellbar nach Wunsch.
- Entlüftungswinkel Ø42mm verstellbar nach Wunsch.
- Entnahmeleitung mit dem Gummistöpsel abdichten.
- Gummistöpsel mit Kunststoffstopfen befestigen.
- Feuchtraumkabel 2 x 1 mm<sup>2</sup> (nichtgeliefert) 10mm abisolieren und nach Skizze an die Grundeinheit ankleben.
- Das andere Feuchtraumkabel Ende 10mm abisolieren und an der Armatür für Wandmontage ankleben.
- Kabelstecker an der Grundeinheit anbringen.
- Die Kleine Verschraubung Kappe der Vierte Überwurfmutter entnehmen.
- Kabelstecker an der Grundeinheit anbringen.
- Das Gewicht der mechanische Füllstandsanzeige in den Heizöl-Sicherheitstank langsam gleiten lassen. Mechanische Füllstandsanzeige festschrauben in die Überwurfmutter.
- Nach Fertigung der Montage alle montierte Komponenten überprüfen.

# Benelux

## 3 - Montage van het vul- en ontluhtingssysteem

### Montage van een basis EB 2012 B set op een geïsoleerde tank

- Plaats de te monteren tank op een volledig vlak, horizontale en zuivere oppervlakte
- Neem het basis aansluitstuk uit de doos
- Plaats de afzuigdarm van het basis aansluitstuk in de grote opening van de telescopische buis
- Klik de telescopische buis in het aansluitstuk vast
- Maak de telescopische buis zo groot mogelijk, plaats vervolgens de buis samen met de afzuigdarm in het eerste gat van de tank.
- Schroef het basis aansluitstuk aan de tank vast
- Breng vet aan op de pakking van het beluchtingselleboogstuk Ø 42
- Schuif het beluchtingselleboogstuk Ø 42 en het basis set in elkaar
- Breng vet aan op de pakking van de verluchting van het basis aansluitstuk
- Breng vet aan op de pakking van het beluchtingselleboogstuk Ø 70
- Schuif het beluchtingselleboogstuk Ø 70 op het basis aansluitstuk
- Bevestig het beluchtingselleboogstuk Ø 70 op het basis aansluitstuk met behulp van twee halve bevestigingsklemmen
- Schroef beide halve klemmen vast met behulp van 2 schroeven M8x30 + 2 moeren M8
- Breng vet aan op de dichting van de dop van cork beluchting Ø 42
- Schuif de cork beluchting Ø 42 in het beluchtingselleboogstuk Ø 42 of Ø 70
- Plaats de rubberen dop op de uitgang van de afzuiging
- Bevestig de rubberen dop met behulp van de plastic moer
- Neem een elektrische kabel 2 x 1 mm<sup>2</sup> (niet bijgeleverd), leg aan beide uiteinden van de kabel 10 mm bloot. Sluit één zijde aan, aan de doos van het basis set en de andere zijde aan het (GWG) contact, bevestig vervolgens de stekker rechtstreeks aan de muur, vlak naast de kant van opvulling
- Plaats de stekker van de (GWG) in het basis set
- Schroef de dop van het vierde tapgat los
- Neem de mechanische meter, laat het gewicht zachtjes in de tank neerzakken, hecht vervolgens de mechanische meter vast op de moer.
- Controleer na assemblage, dat de montage van de onderdelen van dit basis set, goed werd uitgevoerd.

## 3 - Montage des systèmes de remplissage et d'aération

### Montage d'un ensemble de base EB 2012 B sur un réservoir isolé

- Placer le réservoir à monter sur une surface parfaitement plane, horizontale et propre.
- Prendre le raccord de base du carton.
- Faire passer le tuyau de soutirage du raccord de base dans la grande alvéole du tube télescopique.
- Clipser le tube télescopique dans le raccord de base.
- Etirer le tube télescopique au maximum puis faites le passer avec le tuyau de soutirage dans la première bonde du réservoir.
- Visser le raccord de base sur le réservoir.
- Mettre de la graisse sur le joint du coude d'aération Ø42.
- Emboîter le coude aération Ø42 dans l'ensemble de base.
- Mettre de la graisse sur le joint de l'aération du raccord de base.
- Mettre de la graisse sur le joint du coude d'aération Ø70.
- Emboîter le coude d'aération Ø70 sur le raccord de base.
- Fixer le coude d'aération Ø70 sur le raccord de base à l'aide de deux demi-brides.
- Assembler les deux demi-brides à l'aide des 2 vis. M8x30 + 2 Ecrus M8.
- Mettre de la graisse sur le joint du bouchon obturation aération.
- Emboîter le bouchon obturation aération dans le coude d'aération Ø42 ou Ø70.
- Mettre le bouchon caoutchouc sur la sortie du soutirage.
- Fixer le bouchon caoutchouc à l'aide de l'écrue plastique.
- Prendre un câble électrique 2x1 mm<sup>2</sup> (non livré) dénuder les deux extrémités sur 10 mm et brancher l'une dans le boîtier de l'ensemble de base et l'autre dans la prise du (GWG) puis fixer la brise sur le mur directement à côté du remplissage.
- Fixer le connecteur du (GWG) dans l'ensemble de base.
- Dévisser sur la quatrième bonde le bouchon fileté.
- Prendre la jauge mécanique, puis laisser glisser doucement le poids dans la cuve puis serrer la jauge sur l'écrue.
- Après assemblage, contrôler le bon montage des pièces constituant cet ensemble de base.

# Deutschland

## Stückliste

- 1 Füllstandsanzeige
- 2 Flachdichtung
- 3 Gewindestück
- 4 Überwurfmutter
- 5 Verschlusskappe
- 6 Teleskopisches Füllrohr
- 7 Überwurfmutter
- 8 Anschlussadapter DN 50 (für LORO-X)
- 9 Ventilhebel
- 10 Verbindungskabel
- 11 Schrauben M8x30
- 12 Befestigungsschellen
- 13 Kunststoffmutter
- 14 Erweiterungsrohr = Füll und Entlüftungsrohr
- 15 Entnahmeleitung
- 16 Grenzwertgeber
- 17 Grundeinheit
- 18 Entlüftungswinkel Ø 42
- 19 Mutter M8
- 20 Entlüftungswinkel Ø70
- 21 Kabelstecker
- 22 Entlüftungsstopfen Ø42mm
- 23 Leckwarnanzeige
- 24 Griffmulde

# Benelux

## Stuklijst

- 1 Mechanische niveaumeter
- 2 Vlakke pakking
- 3 Afstandhouder
- 4 Dop-moer
- 5 Afdicht dop 2"
- 6 Dompelpijp
- 7 Dop-moer
- 8 Verbindingsstuk D50 (voor LORO-X)
- 9 Handle hoofdventiel
- 10 Verbindingskabel
- 11 Schroef M8
- 12 Bevestigings flens
- 13 Kunststof moer
- 14 Vul- en ontluftingspijp
- 15 Aanzuigpijp
- 16 Hoofdkraan
- 17 Basis set
- 18 Haakse koppeling voor ontluftung D42
- 19 Moer M8
- 20 Haakse koppeling voor ontluftung D70
- 21 Verbinding
- 22 Ontluftingsdop
- 23 Lekdetectie
- 24 handgrepen

## Liste des pièces

- 1 Jauge mécanique.
- 2 Joint plat d'étanchéité.
- 3 Entretoise
- 4 Écrou chapeau.
- 5 Bouchon 2" gaz.
- 6 Tube anti-mousse télescopique.
- 7 Écrou chapeau.
- 8 Raccord D50 (pour LORO-X).
- 9 Levier vanne police.
- 10 Câble de connexion.
- 11 Vis M8.
- 12 Bride de fixation.
- 13 Écrou plastique.
- 14 Tube de remplissage/aération.
- 15 Tuyau de soutirage.
- 16 Vanne police.
- 17 Ensemble de base.
- 18 Coude d'aération Ø 42.
- 19 Écrou M8.
- 20 Coude d'aération Ø 70.
- 21 Connecteur.
- 22 Bouchon d'aération Ø 42.
- 23 Indicateur de fuite.
- 24 Poignées.

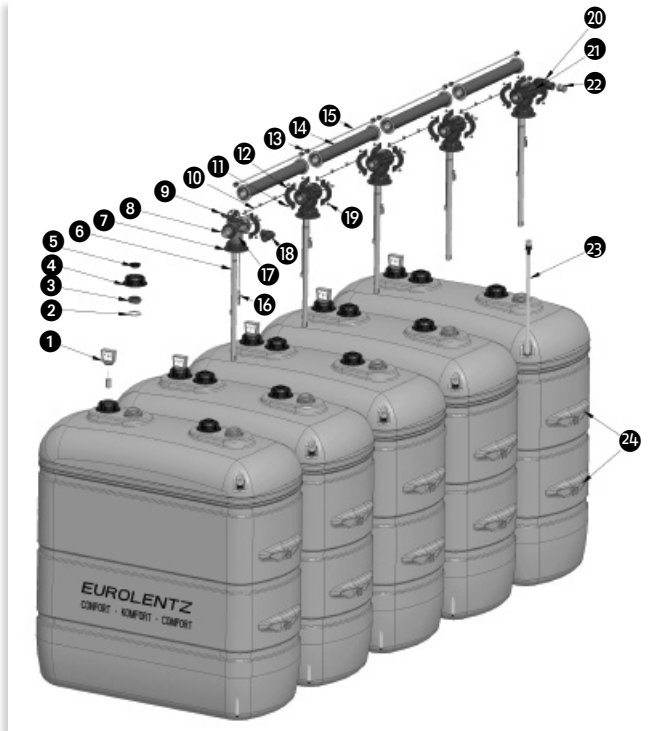

DEUTSCHLAND

BENELUX

# Deutschland

## Anweisung für den Transport, die Montage in 5er Reihen (Batterie) und den Betrieb für EuroLentz-, EuroLentz-Komfort- und VarioLentz Komfort "Basic" und VarioLentz Bandagenlose Tanks

### Montage von einer Erweiterung EC 2012 B auf einem zweiten Tank.

- Alle zusätzlichen Tanks auf eine Oberfläche vollkommen eben, horizontal und sauber Stellen.
- Die Erweiterung aus dem Karton nehmen.
- Entnahmeschlauch durch die große Öffnung des teleskopischen Schaumrohr stecken.
- Teleskopisches Schaumrohr in die Erweiterung einklippen.
- Teleskopisches Schaumrohr Maximal aufziehen und mit dem Entnahmeschlauch in die Tanköffnung stecken.
- Erweiterung leicht anschrauben.
- Grundeinheit und Erweiterung O Ringe leicht einfetten.
- Erweiterungsrohr in die Grundeinheit und in die Erweiterung einklippen.
- Erweiterungsrohr Befestigen auf die Grundeinheit und auf die Erweiterung mit Schellen.
- Die Schellen zusammen schrauben mit M8x30 und Mutter.
- Entlüftungswinkel  $\varnothing 70\text{mm}$  in die Erweiterung einklippen.
- Entlüftungswinkel  $\varnothing 70\text{mm}$  befestigen auf die Erweiterung mit Schellen.
- Die Flanschen zusammen schrauben mit M8x30 und Mutter.
- Entlüftungsstopfen  $\varnothing 42\text{mm}$  O Ring leicht einfetten.
- Entlüftungsstopfen  $\varnothing 42\text{mm}$  in Entlüftungswinkel  $\varnothing 42\text{mm}$  oder  $\varnothing 70\text{mm}$  einklippen.
- Entnahme Dichtungen und Kunststoffstopfen auf beiden Seiten der Alu-Entnahmeleitung  $\varnothing 10$  einfügen.
- Alu-Entnahmeleitung  $\varnothing 10$  in die Grundeinheit und in die Erweiterung einfügen und festziehen.
- Auf der letzten Erweiterung Entnahmeleitung mit dem Gummistöpsel abdichten.
- Gummistöpsel mit Kunststoffstopfen befestigen.
- Grundeinheit an die Erweiterung anschließen mit dem Verbindungskabel alle zusätzlichen Erweiterungen müssen untereinander verbunden sein mit einem Verbindungskabel.
- Kabelstecker an die letzte Erweiterung anbringen.
- Das Verbindungskabel an die Alu-Entnahmeleitung  $\varnothing 10$  befestigen mit Kabelklammer
- Die Kleine Verschraubung Kappe der Vierte Überwurfmutter entnehmen.
- Das Gewicht der mechanische Füllstandsanzeige in den Heizöl-Sicherheitsstank langsam gleiten lassen.
- Mechanische Füllstandsanzeige festschrauben in die Überwurfmutter.
- Nach Fertigung der Montage alle montierte Komponenten überprüfen.

# Benelux

## Voorschriften aangaande transport, montage in 5 rijen (batterij) en gebruik voor EuroLentz, EuroLentz-Komfort en -Komfort "Basic" en VarioLentz Tanks zonder bandage

### Montage van een uitbreiding EC2012 B op een tweede tank.

- Plaats de te monteren extra tanks op een volledig vlak, horizontale en zuivere oppervlakte
- Neem het extra aansluitstuk uit de doos
- Plaats de afzuigdarm van het extra aansluitstuk in de grote opening van de telescopische buis
- Klik de telescopische buis in het extra aansluitstuk vast
- Maak de telescopische buis zo groot mogelijk, plaats vervolgens de buis samen met de afzuigdarm in het tweede tappgat van de tank.
- Schroef het extra aansluitstuk lichtjes aan de tank vast
- Breng vet aan op de pakking van het extra aansluitstuk
- Schuif de plastic opvul/ beluchtingsbuis op het basis aansluitstuk
- Schuif de plastic opvul/ beluchtingsbuis op het extra aansluitstuk, schroef vervolgens de moeren vast
- Bevestig de plastic opvul/ beluchtingsbuis op het basis aansluitstuk en het extra aansluitstuk met behulp van vier halve bevestigingsklemmen
- Monteer de vier halve klemmen met behulp van 4 schroeven M8x30 + 4 moeren M8
- Schuif het beluchtingselleboogstuk  $\varnothing 70$  op het extra aansluitstuk
- Bevestig het beluchtingselleboogstuk  $\varnothing 70$  op het extra aansluitstuk met behulp van twee halve bevestigingsklemmen
- Monteer de twee halve klemmen met behulp van 2 schroeven M8x30 + 2 moeren M8
- Breng vet aan op de pakking van de dop van cork beluchting  $\varnothing 42$
- Schuif de beluchtingsdop in het beluchtingselleboogstuk  $\varnothing 70$
- Neem de alu afzuigbuis, bevestig de plastic moeren en vervolgens de dichtingen
- Voeg de afzuigbuis in en draai de plastic moeren aan
- Bevestig de rubberen dop op het laatste extra geheel met behulp van de plastic moeren
- Bevestig het basisgeheel aan het extra basis geheel met behulp van de connectie kabel van (GWG). Alle gehelen moeten aan elkaar bevestigd worden.
- Bevestig steeds de (GWG) connector op het laatste extra geheel
- Bevestig de (GWG) connectie kabel op de Alu  $\varnothing 10$  afzuigbuis met behulp van clips.
- Draai de dop van het vierde tappgat los
- Neem de mechanische meter, laat het gewicht zachtjes in de tank neerzakken, hecht vervolgens de mechanische meter vast op de moer.
- Controleer na assemblage, dat de montage van de onderdelen van dit basis set, goed werd uitgevoerd.

## Instructions pour le transport, le montage de 5 réservoirs en batterie et l'installation des réservoirs EuroLentz, EuroLentz-KOMFORT et KOMFORT "BASIC" et VarioLentz sans bandage

### Montage d'un ensemble complémentaire EC 2012 B sur un second réservoir

- Placer les réservoirs supplémentaires à monter sur une surface parfaitement plane, horizontale et propre.
- Prendre le raccord complémentaire du carton.
- Faire passer le tuyau de soutirage du raccord complémentaire dans la grande alvéole du tube télescopique.
- Clipser le tube télescopique dans le raccord complémentaire.
- Étirer le tube télescopique au maximum puis faites le passer avec le tuyau de soutirage dans la première bonde du réservoir.
- Visser le raccord complémentaire légèrement sur le réservoir.
- Mettre de la graisse sur les joints du raccord complémentaire.
- Emboîter le tube plastique remplissage / aération sur le raccord de base.
- Emboîter le tube plastique remplissage / aération sur le raccord complémentaire.
- Fixer le tube plastique remplissage / aération sur le raccord de base et sur le raccord complémentaire à l'aide des quatre demi-brides.
- Assembler les quatre demi-brides à l'aide des quatre vis M8x30 + quatre Ecrous M8.
- Emboîter le coude d'aération  $\varnothing 70$  sur le raccord complémentaire.
- Fixer le coude d'aération  $\varnothing 70$  sur le raccord complémentaire à l'aide de deux demi-brides.
- Assembler les deux demi-brides à l'aide des 2 vis m8x30 + 2 Ecrous M8  $\varnothing 42$ .
- Mettre de la graisse sur le joint du bouchon obturation aération.
- Emboîter le bouchon aération dans le coude d'aération  $\varnothing 42$  ou  $\varnothing 70$ .
- Prendre le tube alu de soutirage emboîter les écrous plastiques puis les joints.
- Emboîter le tube de soutirage et serrer les écrous en plastique.
- Fixer le bouchon caoutchouc sur le dernier ensemble complémentaire à l'aide de l'écrou plastique.
- Connecter l'ensemble de base à l'ensemble complémentaire à l'aide du câble de connexion du (GWG). Tous les ensembles doivent être connectés les uns aux autres.
- Fixer toujours le connecteur du (GWG) sur le dernier ensemble complémentaire.
- Fixer le câble de connexion du (GWG) sur le tube de soutirage en Alu  $\varnothing 10$  à l'aide des clips.
- Dévisser sur la quatrième bonde le bouchon fileté.
- Prendre la jauge mécanique, puis laisser glisser doucement le poids dans la cuve puis serrer la jauge sur l'écrou.
- Après assemblage, contrôler le bon montage des pièces constituant cet ensemble de base.

# Deutschland

## Abmessungen der verschiedenen Montagen

- A. : Ein 40 cm breiter Gang an einer Längsseite und 5 cm an des anderen Seiten.
- B. : 3 je 40 cm breite Gänge an beiden Längsseiten, beide Gänge müssen zugänglich sein, und 5 cm an des anderen Seiten.

# Benelux

## Afmetingen van de verschillende montage

- A. Een passage van 40 cm lang en 40 cm zijde van de andere zijden.
- B. : 40 cm lang doorgangen voor beide partijen moeten de twee passages toegankelijk en 5 cm aan de andere zijd.

## Encombremts des différents montages

- A. Un passage de 40 cm pour le côté long et 40 cm sur les autres côtés.
- B. : 40 cm de passages sur 3 côtés et 5 cm sur l'autre côté.

### Euroleutz - Variolentz

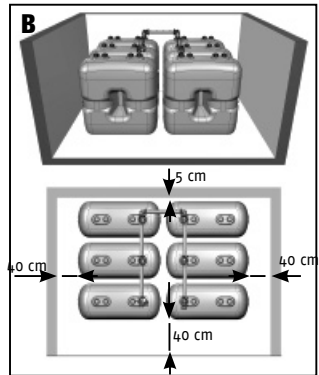
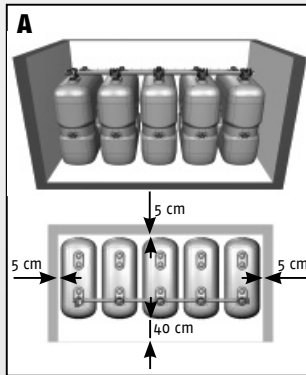
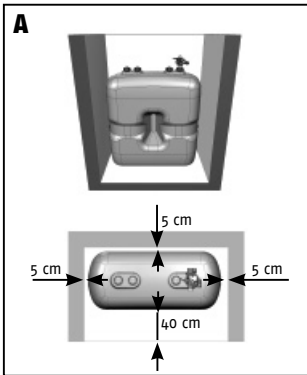

### Euroleutz-Komfort

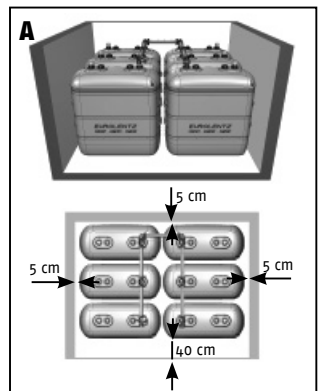
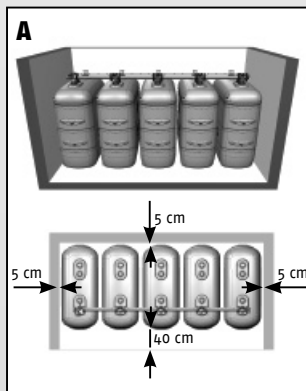
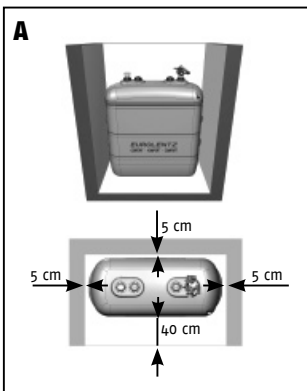

DEUTSCHLAND

BENELUX

# Deutschland

## Werter Kunde !

- Es muss darauf geachtet werden, dass durch Setzvorgänge leichte Verschiebungen der Tanks seitlich und in der Höhe beim Befüllen auftreten können. Um diese auszugleichen, sollten Leitungen, die fest durch die Mauer geführt sind, nach Skizze abgewinkelt ausgeführt werden.
- Bei aussen liegenden Füllstutzen sind die Leitungen wie gezeichnet abzuwinkeln und lose durch die Mauer zu führen, d. h. nicht starr fixiert und flexibel montieren!
- Bei innenliegendem Füllstutzen ist die Befüllleitung ebenfalls abzuwinkeln und unbedingt zu befestigen wie gezeichnet, d. h. nicht starr fixiert ! Die Befüllleitung sowie der Füllstutzen dürfen nicht frei im Raum hängen.

Die Wandabstände der aufgestellten Batterie sind entsprechend der jeweiligen Landesvorschriften einzuhalten. UV-geschützter Raum, ausschließlich für Heizöllagerung nur für EUROLENTZ und VARIOLENTZ Heizöltanks (im Erd- oder Untergeschoß)

- 1 Verboten
- 2 Anschlussadapter LORO-X
- 3 Heizöl
- 4 Entlüftungsleitung 2" ab Batterie lose durch die Mauer und flexibel montiert
- 5 Kunststoff Tankarmatur
- 6 Feuerlöscher
- 7 Druckbefüllung 250 L/Min
- 8 Befüllleitung 2" als Batterie lose durch die Mauer flexibel montiert
- 9 Öldichtes Auffangbecken nur für EuroLentz und Variolentz Tanks
- 10 Brenner
- 11 Kessel

Bei innenliegendem Füllstutzen ist die Befüllleitung aufzuhängen.

Die EuroLentz und VarioLentz müssen in einen Auffangbehälter (nicht enthalten) installiert werden.

Die EUROLENTZ-KOMFORT und EUROLENTZ-KOMFORT "BASIC" Tanks sind mit integrierter Auffangwanne hergestellt und werden ohne Auffangbecken montiert.

Die EUROLENTZ-KOMFORT Tanks können direkt im Heizraum montiert werden und der Abstand zwischen Tanks um Heizkessel muß mindestens einen (1) Meter betragen.

Sie können eine Batterie höchstens von 6 Tanks aufstellen, aber nur 5, wenn sie in Linie sind.

De EuroLentz en VarioLentz moet in een vuilwaterank (niet inbegrepen) worden geïnstalleerd. De EUROLENTZ-KOMFORT en EUROLENTZ-KOMFORT "BASIC" tanks zijn voorzien van geïntegreerde opvangkuip en worden zonder opvangbak gemonteerd.

De EUROLENTZ-KOMFORT tanks kunnen direct in de ketelruimte geïnstalleerd worden. De afstand tussen tank en ketel moet minstens 1 meter bedragen.

U kunt een batterij niet hooguit 6 tanks, maar slechts 5 als online.

# Benelux

## Beste klant !

- Men dient rekening te houden met lichte verschuivingen van de tank zowel zijdelings als in hoogterichting door het zetten dat tijdens het vullen op kan treden. Om deze te compenseren moeten de leidingen die vast door de muur gevoerd zijn volgens de schets met bochten uitgevoerd worden
- Bij externe vulnozzles zijn de leidingen volgens de schets met bochten uit te voeren en los door de muur te voeren dwz niet star gefixeerd maar flexibel gemonteerd.
- Bij interne vulnozzles is de vulling ook met bochten uit te voeren en te ondersteunen volgens de schets dwz niet star gefixeerd ! De vulling en de vulnozzle mogen niet vrij hangen.

De afstanden tussen batterij en muren moeten in overeenstemming zijn met de lokale voorschriften.

UV beschermd lokaal, uitsluitend voor stookolie opslag in EUROLENTZ en VARIOLENTZ stookolietanks (ondergronds of onder dak).

- 1 Verboden
- 2 Aanzuigventiel LORO-X
- 3 Stookolie
- 4 Ontluchtingsleiding 2" van batterij los door de muur en flexibel gemonteerd
- 5 Kunststof leidingssystemen
- 6 Blusapparaat
- 7 Drukvulling 250 L/min
- 8 Vulleiding 2" los door de muur en flexibel gemonteerd
- 9 Olie-dichte opvangbak indien EuroLentz of Variolentz tanks
- 10 Brander
- 11 Ketel

De vulleiding is ondersteund bij een interne vulnozzle.

## Cher client !

- Il faut tenir compte des variations qui peuvent survenir en largeur et en hauteur lors du remplissage. Pour remédier à ces variations, la tuyauterie passant à travers les murs doit être coudeée et montée suivant le croquis.
- Dans le cas où le raccord de remplissage est à l'extérieur, la tuyauterie est à couder suivant le croquis, et libre à travers le mur.
- Dans le cas où le raccord de remplissage est à l'intérieur, la tuyauterie également est à couder et impérativement à fixer suivant le croquis.

La distance à respecter entre les réservoirs mis en batterie et le mur se font selon les normes en vigueur dans le pays. Le local de stockage protégé des rayons UV est seulement nécessaire pour les réservoirs EUROLENTZ et VARIOLENTZ (au rez-de chaussée ou sous-sol).

La distance à respecter entre les réservoirs mis en batterie et le mur se font selon les normes en vigueur dans le pays. Le local de stockage protégé des rayons UV est seulement nécessaire pour les réservoirs EUROLENTZ et VARIOLENTZ (au rez-de chaussée ou sous-sol).

- 1 Interdit
- 2 Raccord de remplissage LORO-X
- 3 mazout
- 4 Tuyau d'aération extérieur avec capuchon 2" qui part de la batterie et passe dans le mur, doit être monté de manière flexible.
- 5 Tuyauterie plastique
- 6 Extincteur
- 7 Remplissage sous pression 250 L/Min
- 8 Tuyauterie de remplissage 2" qui part de la batterie et passe dans le mur, doit être monté de manière flexible
- 9 Bac de rétention, seulement pour les réservoirs EuroLentz et Variolentz
- 10 Brûleur
- 11 Chaudière

Il faut suspendre au plafond la tuyauterie de remplissage si celle-ci est dans le local de stockage.

Les EuroLentz et VarioLentz doivent être installés dans un bac de rétention (non fourni). Les réservoirs EUROLENTZ CONFORT et EUROLENTZ CONFORT "BASIC" sont fabriqués avec un bac de rétention intégré et ne nécessitent pas de bac de rétention supplémentaire. Les réservoirs peuvent être directement installés dans le local de chaufferie jusqu'à un volume de 5000 litres. La distance entre les réservoirs et la chaudière doit être d'au moins 1 mètre. On ne peut mettre en batterie au maximum que 6 réservoirs mais seulement 5 lorsqu'ils sont en ligne.

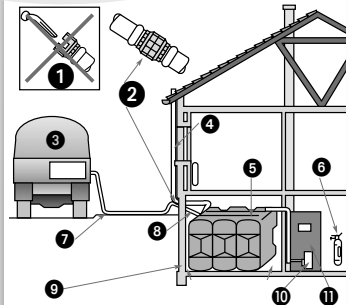

Max. 3000 liter bij binnenopslag in België !!

# EuroLentz-KOMFORT

Heizöldoppeltank mit integrierter Auffangwanne  
für die oberirdische Lagerung von Heizöl und Dieselkraftstoff

Dubbelwandige tank met geïntegreerde opvangbak voor  
bovengrondse opslag van stookolie en diesel

Réservoirs double peau pour le stockage aérien de mazout  
de diesel et de combustible liquide

Deutsches  
Institut  
für  
Bautechnik

**DIBt**

**CORCON BVBA**



## 750 RELC 69

- 759 l Füllvolumen, für Renovierung, für schmale Durchgänge, für niedrige Räume, für Reihen-, Block-, L- und Dreieck-Aufstellungen
- 759 l inhoud, bij renovatie, voor smalle doorgangen, voor kleine ruimtes, tot rij-, vierkant-, L-, en driehoek-opstelling
- Contenance 759 l pour rénovation, pour passages de portes étroites, pour petits espaces pour montage en batterie en ligne, blocs, L ou triangle

## 1500 RELC 75

- 1613 l Füllvolumen, Mehr Füllvolumen als vergleichbare Tanks, für Reihen-, Block-, L- und Dreieck-Aufstellungen
- 1613 l inhoud, groter volume dan vergelijkbare tanks tot rij-, vierkant-, L-, en driehoek-opstelling
- Contenance 1613 l plus de contenances possibles que la plupart des réservoirs similaires pour montage en batterie en ligne, blocs, L ou triangle



## 1000 RELC 75

- 1104 l Füllvolumen, passt durch jede Norm-Tür, für Reihen-, Block-, L- und Dreieck-Aufstellungen
- 1104 l inhoud, voor normale doorgangen, tot rij-, vierkant-, L-, en driehoek-opstelling
- Contenance 1104 l pour passages de portes standards, pour montage en batterie en ligne, blocs, L ou triangle



## 2000 RELC 78

- 2125 l Füllvolumen, Mehr Füllvolumen als vergleichbare Tanks bei gleichem Volumen, für Reihen-, Block-, L- und Dreieck-Aufstellungen
- 2125 l inhoud, groter volume dan vergelijkbare tanks tot rij-, vierkant-, L-, en driehoek-opstelling
- Contenance 2125 l plus de contenances possibles que la plupart des réservoirs similaires pour montage en batterie en ligne, blocs, L ou triangle



## 1000 RELC 69

- 1126 l Füllvolumen, für Renovierung, für schmale Durchgänge, für Reihen-, Block-, L- und Dreieck-Aufstellungen
- 1126 l inhoud, bij renovatie, voor smalle doorgangen, voor kleine ruimtes, tot rij-, vierkant-, L-, en driehoek-opstelling
- Contenance 1126 l pour rénovation, pour passages de portes étroites, pour petits espaces pour montage en batterie en ligne, blocs, L ou triangle

DEUTSCHLAND

BENELUX



RIKUTEC Group

# Abmessungen / Afmetingen / Dimensions EuroLentz KOMFORT, EuroLentz-KOMFORT «BASIC»

Max. 750 RELC / RELCB 69 (5 x 700 = 3 500 l.)

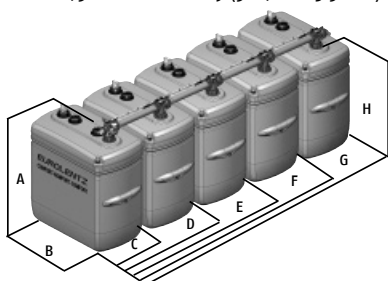

Max. 1000 RELC / RELCB 75 (5 x 1000 = 5000 l.)

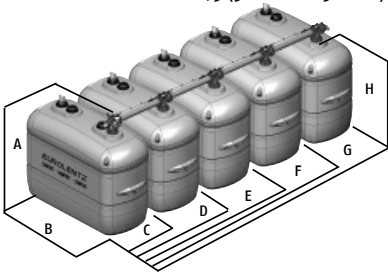

Max. 1500 RELC / RELCB 75 (5 x 1500 = 7 500 l.)

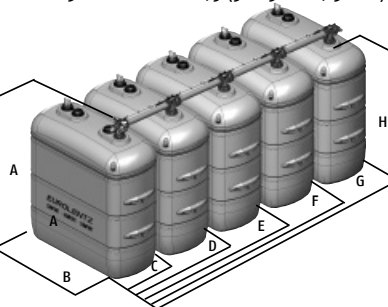

CORCON bvba



Deutsches  
Institut  
für  
Bautechnik

DIBT

**Wichtig :** Vor endgültiger Montage eines Behälters EuroLentz-Komfort Basic, den Behälter im Zurückbehaltungsbehälter zentrieren, um Gähnen des Behälters durch asymmetrischen Druck des Behälters am Füllen zu vermeiden.

**Belangrijk :** Alvorens de definitieve montage van een EuroLentz-Komfort Basic, de binnentank opnieuw centreren in de opvangbak, teneinde het vervormen van de opvangbak door asymmetrische druk van de tank tijdens het vullen te vermijden.

**Important :** Avant montage définitif d'un réservoir EuroLentz-Komfort Basic, recentrer le réservoir dans le bac de rétention, afin d'éviter un ballelement du bac par pression dissymétrique du réservoir au remplissage.

Max. 1000 RELC / RELCB 69 (5 x 1000 = 5000 l.)

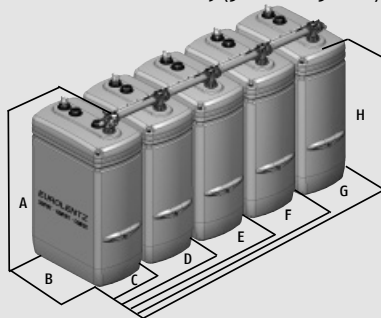

Max. 2000 RELC 78 (5 x 2000 = 10000 l.)



DEUTSCHLAND

BENELUX

	Typ	Masse (kg) ca.	Artikel	Höhe mit Leitungen A (cm)	Tank Höhe H (cm)	Tank Länge B (cm)	Breite 1 Tank C (cm)	Breite 2 Tanks Aufstellung D (cm)	Breite 3 Tanks Aufstellung E (cm)	Breite 4 Tanks Aufstellung F (cm)	Breite 5 Tanks Aufstellung G (cm)
	Type	Massa (kg) ca.	Artikel	Hoogte met pijpen A (cm)	Tank Hooogte H (cm)	Tank Lengte B (cm)	Breedte 1 Tank C (cm)	Breedte 2 Tanks D (cm)	Breedte 3 Tanks E (cm)	Breedte 4 Tanks F (cm)	Breedte 5 Tanks G (cm)
	Type	Masse (kg) ca.	Article	Hauteur avec tuyauteries A (cm)	Hauteur réservoir H (cm)	Longueur réservoir B (cm)	Largeur réservoir C (cm)	Largeur 2 réservoirs D (cm)	Largeur 3 réservoirs E (cm)	Largeur 4 réservoirs F (cm)	Largeur 5 réservoirs G (cm)
EuroLentz-Komfort	750 RELC 69	60	24 982	150	126	128	69	144	219	294	369
	1000 RELC 69	75	24 983	207	183	128	69	144	219	294	369
	1000 RELC 75	70	30 267	154	130	173	75	158	241	324	407
	1500 RELC 75	95	30 268	204	180	173	75	158	241	324	407
	2000 RELC 78	149	31381	205	181	230	78	161	244	327	410



# Abmessungen / Afmetingen / Dimensions EuroLentz KOMFORT, EuroLentz-KOMFORT «BASIC»

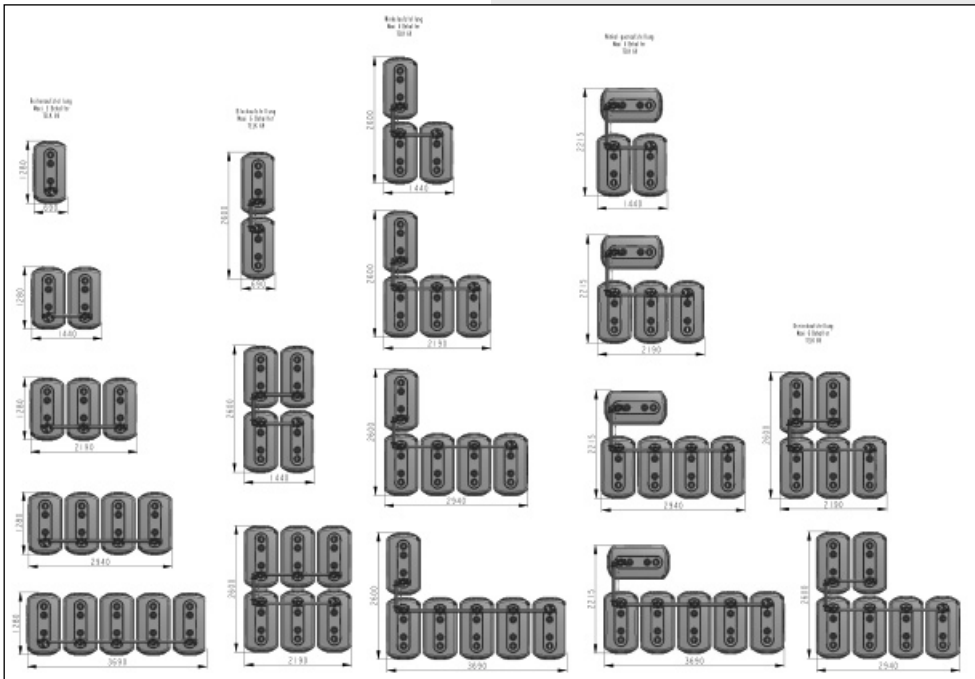
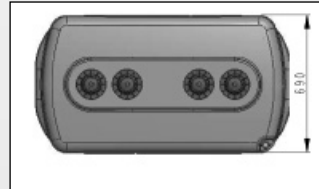
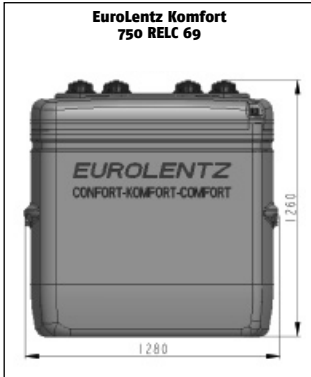

DEUTSCHLAND

BENELUX

# Abmessungen / Afmetingen / Dimensions EuroLentz-KOMFORT, EuroLentz-KOMFORT "BASIC"

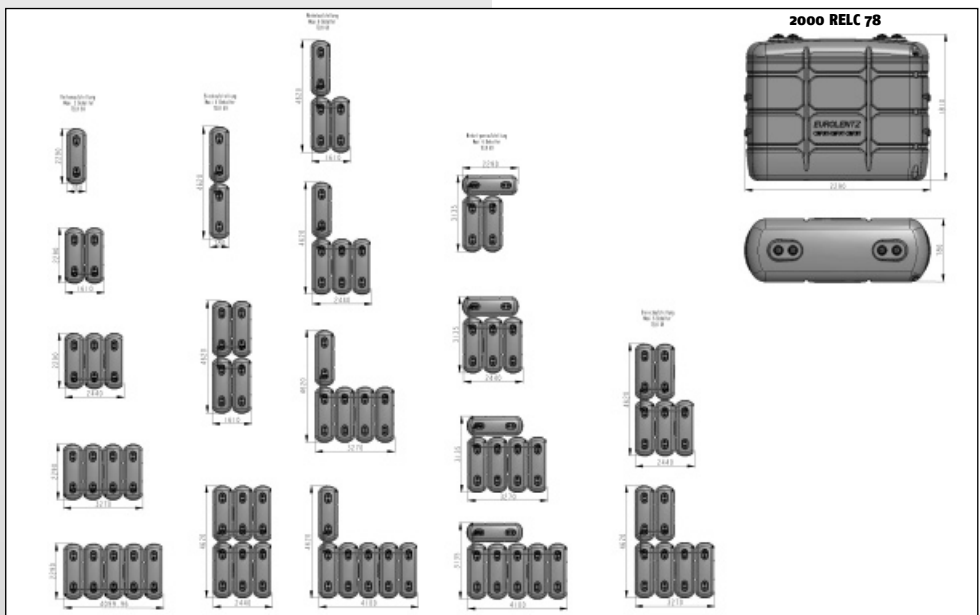
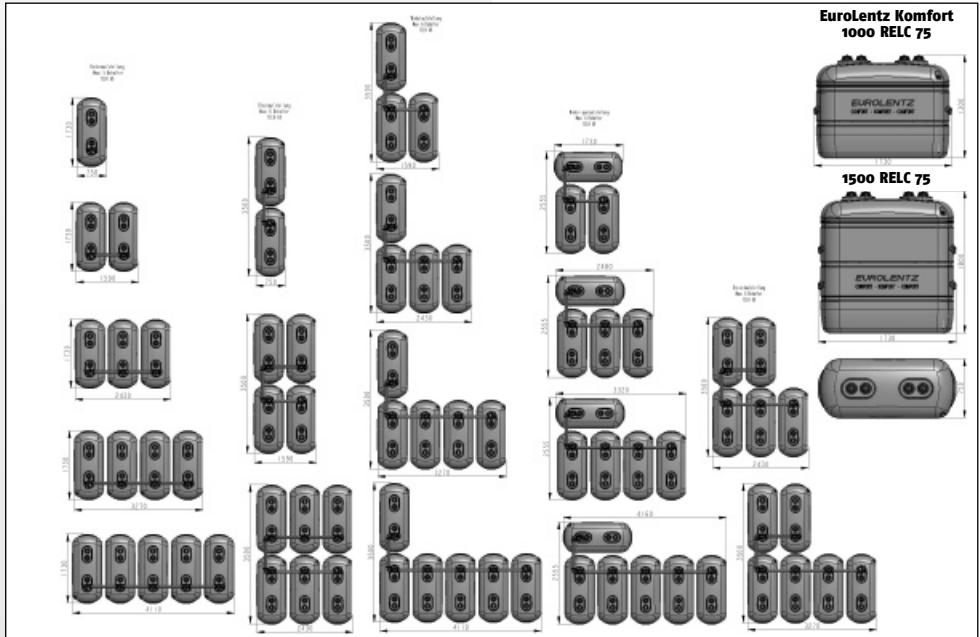

DEUTSCHLAND

BENELUX

# Deutsche Garantieurkunde für EuroLentz-KOMFORT-Tank

**Dieser EUROLENTZ-Komfort Heizöltank ist aus hochmolekularem Polyethylen hergestellt, einem Kunststoff von hoher Dichte und grosser Festigkeit. Er ist im Blasverfahren unter regelmässiger und strenger Kontrolle gefertigt. Schäden sind praktisch nicht möglich.**

Wir gewähren dem Eigentümer dieses Tanks eine **Werksgarantie auf die Dauer von fünf (5) Jahren**

Sollte während dieser Zeit an dem genannten EUROLENTZ-Komfort-Tank ein Mangel erscheinen, der seine Ursache in Herstellungs- oder Materialfehlern hat, verpflichten wir uns zur kostenlosen Behebung des Mangels durch Reparatur des schadhaften Teiles, oder frachtfreien Anlieferung eines Neuteiles zum Anwesen des Erwerbers. Nach unserer Wahl kann dies durch uns oder durch von uns beauftragte Unternehmen geschehen.

Die Garantieurkunde ist nur dann gültig, wenn die Anlage von einem Fachbetrieb, bestimmungsgemäss spätestens 12 Monaten nach dem Werkslieferdatum, installiert wurde.

Ansprüche können nur dann geltend gemacht werden, wenn der Mangel unverzüglich spätestens acht Tage nach Feststellung, unter Vorlage dieser Urkunde, angezeigt wird. Auf dieser Urkunde muss das Datum der Lieferung von dem Verkäufer, das Datum der Installation von einem Fachbetrieb bescheinigt sein. Ferner ist Voraussetzung, dass alle behördlichen Einbau- und Betriebsvorschriften durch den Tankerwerber oder seine Rechtsnachfolger beachtet werden.

Gerichtsstand für alle Ansprüche aus dieser Gewährleistungszusage ist für beide Teile das für den Sitz unseres Unternehmens zuständige Gericht.

Lieferdatum : .....

Erwerbsdatum : .....

Heizungsbauer : .....

Datum, Stempel, Unterschrift .....

RIKUTEC FRANCE SAS  
Rikutec Group  
107 rue de Phalsbourg  
F-67320 DRULINGEN  
T +33 3 88 01 68 00  
F +33 3 88 01 60 60  
info@rikutec.fr  
www.rikutec.fr

## Zulassung- und Prüfzeugnis für einen EuroLentz-KOMFORT oder -KOMFORT "BASIC" Heizöldoppeltank mit integrierter Auffangwanne für die oberirdische Lagerung von Heizöl und Dieselkraftstoff

Der Tank ist auf der Vorderseite wie folgt gekennzeichnet :

- EUROLENTZ-KOMFORT Heizöltank nur für Heizöl und Dieselkraftstoff amtlich zugelassen,
- BAM Prüfzeichen : siehe unten, Prüfdruck 0,5 bar
- Inhalt : siehe Seite 10
- Lfd Fertigungs-Nr. : siehe Rückseite
- Seriennummer und Fertigungsdatum : siehe unten.

Hiermit wird bescheinigt :

- 1. Amtliche Zulassung** bzw. baurechtliches Prüfzeichen für die drucklose oberirdische Lagerung von Heizöl und Dieselkraftstoff in Gebäuden in der gesamten Bundesrepublik Deutschland
  - a. 750 RELC69 EUROLENTZ-KOMFORT : Z-40.21-285
  - b. 750 RELC69 EUROLENTZ-KOMFORT "BASIC" : Z-40.21-285
  - c. 1000 RELC69 EUROLENTZ-KOMFORT : Z-40.21-285
  - d. 1000 RELC69 EUROLENTZ-KOMFORT "BASIC" : Z-40.21-285
  - e. 1000 RELC75 EUROLENTZ-KOMFORT : Z-40.21-285
  - f. 1000 RELC75 EUROLENTZ-KOMFORT "BASIC" : Z-40.21-285
- g.** 1500 RELC75 EUROLENTZ-KOMFORT : Z-40.21-285
- h.** 1500 RELC75 EUROLENTZ-KOMFORT "BASIC" : Z-40.21-285
- i.** 2000 RELC78 EUROLENTZ-KOMFORT : Z-40.21-285

### 2. Bauart und Abmessung :

- Der Tank entspricht hinsichtlich Bauart und Abmessung dem der Bauartzulassung bzw dem Prüfbescheid zugrundeliegenden Musterbehälter.
- Werkstoff : hochdichtes und hochmolekulares Polyethylen.
- Die Prüfung der Beschaffenheit des Tanks ergab keine Beanstandungen.

### 3. Druckprüfung :

Der Tank wurde einer Druckprüfung mit Luft von 0,5 bar mit Erfolg unterzogen.

Der Werksachverständige :



Der Hersteller :

Marc Sengelin

RIKUTEC FRANCE SAS  
Rikutec Group  
107 rue de Phalsbourg  
F-67320 DRULINGEN  
T +33 3 88 01 68 00  
F +33 3 88 01 60 60  
info@rikutec.fr  
www.rikutec.fr

DEUTSCHLAND

BENELUX

# Verklaring van conformiteit van de tank Déclaration de conformité du réservoir

Constructeur / Fabricant : RIKUTEC FRANCE SAS  
Rikutec Group  
107 rue de Phalsbourg  
F-67320 DRULINGEN  
T +33 3 88 01 68 00  
F +33 3 88 01 60 60  
info@rikutec.fr  
www.rikutec.fr

Opdrachtgever / Acheteur : .....

.....  
.....

Referentie en datum van de opdracht / Référence et date de la commande :

.....

Aangewende constructienorm / Norme de référence : EN 13341+A1

Technische gegevens van de tank / Caractéristiques techniques du réservoir :

- Dubbelwandig / Double paroi
- Aantal mangaten / Nombre de trous d'homme : 0
- Omschrijving van de opslag producten / Description des produits à stocker :
  - huisbrandolie / mazout,
  - diesel / diesel,
  - lamppetroleum / pétrole lampant

1. De tanks ondergingen met goed gevolg de volgende beproevingen : Dichtheidsproef met 0,1 bar lucht gedurende 1 minuut / Le réservoir a été soumis à l'essai suivant avec succès : surpression d'air de maxi 0,1 bar pendant 1 minute
2. Ter bevestiging dat alle testen met goed gevolg werden uitgevoerd, werd op de kenplaat : het merkteken Ü aangebracht / La marque Ü atteste que le réservoir a subi avec succès tous les essais
3. Deze tank is gefabriceerd conform het prototypekeuring nr. CP1220/1572-HCC001 en CP1220/1572-HCC001 afgeleverd door de milieudeskundige met identificatie 2002/HCC001 / Ce réservoir est fabriqué selon le certificat de prototype n° CP1220/1572-HCC001 en CP1220/1572-HCC001 fourni par l'expert d'environnement identifié 2002/HCC001
4. De ondergetekende constructeur van betreffende tank, verklaart dat het product, gebouwd en onderzocht in de werkplaats te Drulingen conform is met de bepalingen van sectie 5.17. van VLAREM Titel II / Le fabricant de ce réservoir déclare que le réservoir fabriqué et contrôlé à l'atelier de Drulingen est conforme aux exigences de la division 5.17 du VLAREM Titre II.

De constructeur / Le fabricant :



Marc Sengelin

Serie nr (zie onder) / n° série (voir ci-dessous)	Soort tank / Modèle	Totale capaciteit / Capacité totale (l)	Lengte / Longueur (mm)	Breedte / Largeur (mm)	Hoogte buisen inbegrepen / Hauteur avec tuyauterie (mm)	Minimale dikte / Epaisseur minimale (mm)			
						Eigenlijke tank - romp / Paroi réservoir	Eigenlijke tank - bodem / Fond réservoir	Buitenwand romp / Paroi enveloppe	Buitenwand bodem / Fond enveloppe
83xxxxxx	750 RELC69	759	128	69	140	3.0	3.0	2.0	2.0
84xxxxxx	1000 RELC69	1126	128	69	197	3.2	3.2	2.0	2.0
85xxxxxx	1000 RELC75	1104	173	75	144	3.2	3.2	2.0	2.0
87xxxxxx	1500 RELC75	1613	173	75	194	3.5	3.5	2.0	2.0
88xxxxxx	2000 RELC78	2125	230	78	195	3.7	3.7	2.7	2.7

DEUTSCHLAND

BENELUX



# Garantiecertificaat Certificat de Garantie

Dit type tank is verkregen door de extrusie-blaas techniek, vervaardigd uit hoge dichtheid polyethyleen (HDPE).

De produktie volgens de normen EN 13341+A1 en XP M 88-561 alsmede de in de werkplaats uitgevoerde controles geven de garantie van een perfecte kwaliteit.

Wij geven aan de eigenaar :

## een fabrieksgarantie van tien (10) jaar op de tank

Deze garantie is geldig voor alle defekten aan de tank en de daardoor veroorzaakte schade, indien wij aansprakelijk zijn (het defekt is aan te tonen door de eigenaar).

RIKUTEC France zorgt voor vervanging of reparatie en vergoedt de veroorzaakte schade tot een bedrag van 15.000 voor materiele schade en tot een bedrag van 150.000 voor lichamelijk letsel.

De garantie treedt in werking vanaf de datum dat de tank in bedrijf wordt genomen. De verkoper moet vooralsnog de verkoopdatum aantonen middels stempel en handtekening op dit certificaat.

Onze garantie kan slechts in werking treden indien onze voorgeschreven punten betreffende opslag (beschermd tegen UV voor interne opslagtanks), transport, installatie en gebruik volledig nagevolgt zijn.

De installatie moet bovendien voldoen aan de geldende officiële regelgeving.

Alle gekonstateerde schade moet aan ons bevestigd worden binnen 48 uur samen met de presentatie van dit garantiecertificaat.

**NB: De garantie van de toebehoren is geldig gedurende twee (2) jaar.**

RIKUTEC FRANCE SAS  
Rikutec Group  
107 rue de Phalsbourg  
F-67320 DRULINGEN  
T +33 3 88 01 68 00  
F +33 3 88 01 60 60  
info@rikutec.fr  
www.rikutec.fr

Leverdatum : .....

Verkoper : .....

Stempel van verkoper :

**CORCON** bvba 

Ce type de réservoir est obtenu par le procédé d'extrusion-soufflage. Il est fabriqué en polyéthylène haute densité (PEHD).

La fabrication conforme aux normes EN 13341+A1 et XP M 88-561 et les contrôles de fabrication exercés en usine donnent à l'usager la garantie d'une qualité irréprochable.

Nous donnons au propriétaire

## une garantie de fabrication de dix (10) ans sur le réservoir

Cette garantie est valable pour toute défectuosité sur le réservoir lui-même et tout dommage qui en résulterait, à condition que notre responsabilité puisse être engagée (la preuve de la défectuosité incombe au propriétaire).

RIKUTEC France se charge du remplacement ou de la réparation ainsi que des frais qui résultent d'une avarie causée par ce réservoir et ceci jusqu'à concurrence de 15000 (quinze mille) pour les dégâts matériels et jusqu'à 150000 (cent cinquante mille) pour les dommages corporels.

La garantie prend effet le jour de la mise en service du réservoir et au plus tard au 1er juillet de l'année suivant l'année de fabrication. Le vendeur doit toutefois attester la date de vente à l'aide d'un tampon et apposer sa signature sur le présent certificat pour le valider.

Notre garantie ne peut intervenir que si nos prescriptions de stockage (à l'abri des U.V pour les réservoirs destinés au stockage intérieur.), de transport, de montage et d'exploitation sont intégralement respectées.

Par ailleurs, l'installation devra être conforme à la réglementation officielle en vigueur.

Tout dommage reconnu doit nous être confirmé dans les 48 heures avec présentation de ce certificat de garantie.

**NB: Les accessoires sont garantis deux (2) ans**

RIKUTEC FRANCE SAS  
Rikutec Group  
107 rue de Phalsbourg  
F-67320 DRULINGEN  
T +33 3 88 01 68 00  
F +33 3 88 01 60 60  
info@rikutec.fr  
www.rikutec.fr

Livré le : .....

Vendeur : .....

Cachet du revendeur :



DEUTSCHLAND

BENELUX

# EuroLentz

Heizöltank für die oberirdische  
Lagerung von Heizöl und Dieselmotorkraftstoff  
Stookolietank voor bovengrondse  
opslag van stookolie en diesel  
Réservoirs pour le stockage aérien de  
mazout, de diesel et de combustible liquide

2500 REL 88

2000 REL 72

1000 RELH 66

1500 REL 72

750 RELB 66

1000 RELB 72

DEUTSCHLAND

BENELUX

CORCON bvba 

# Abmessungen / Afmetingen / Dimensions EuroLentz

CORCON bvba 

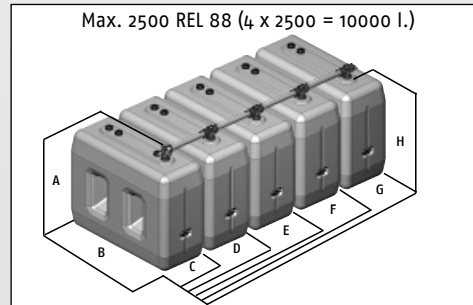
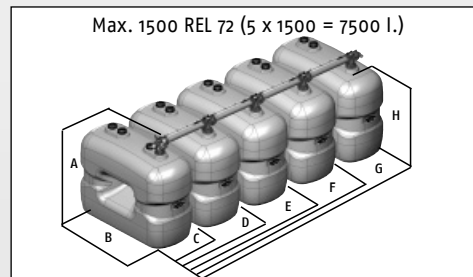
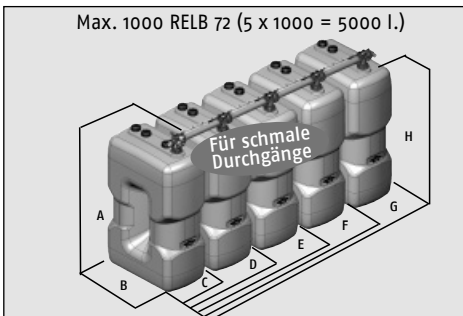
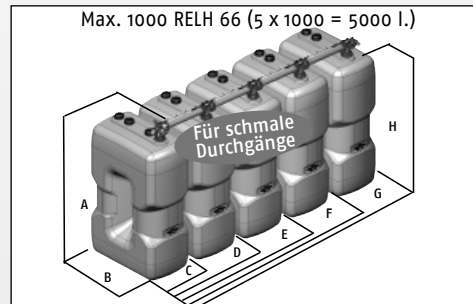
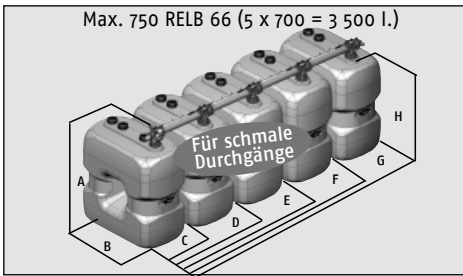

	Typ	Masse (kg) ca.	Artikel	Höhe mit Leitungen A (cm)	Tank Höhe H (cm)	Tank Länge B (cm)	Breite 1 Tank C (cm)	Breite 2 Tanks D (cm)	Breite 3 Tanks Aufstellung E (cm)	Breite 4 Tanks Aufstellung F (cm)	Breite 5 Tanks Aufstellung G (cm)
	Typ	Massa (kg) ca.	Artikel	Hootge met pijpen A (cm)	Tank Hootge H (cm)	Tank Lengte B (cm)	Breedte 1 Tank C (cm)	Breedte 2 Tanks D (cm)	Breedte 3 Tanks E (cm)	Breedte 4 Tanks F (cm)	Breedte 5 Tanks G (cm)
	Type	Masse (kg) ca.	Article	Hauteur avec tuyauteries A (cm)	Hauteur réservoir H (cm)	Longueur réservoir B (cm)	Largeur réservoir C (cm)	Largeur 2 réservoirs D (cm)	Largeur 3 réservoirs E (cm)	Largeur 4 réservoirs F (cm)	Largeur 5 réservoirs G (cm)
EuroLentz	750 RELB 66	31,5	24727	144	124	119	66	141	216	291	366
	1000 RELH 66	39,2	24729	201	181	119	66	141	216	291	366
	1000 RELB 72	36,1	24728	146	126	165	72	155	238	321	404
	1500 REL 72	56,6	24731	195	175	165	72	155	238	321	404
	2000 REL 72	81,1	24732	198	178	218	72	155	238	321	404
	2500 REL 88	96	30002	193	173	217	88,5	181,5	274,5	367,5	470,5

DEUTSCHLAND

BENELUX

# Abmessungen / Afmetingen / Dimensions EuroLentz

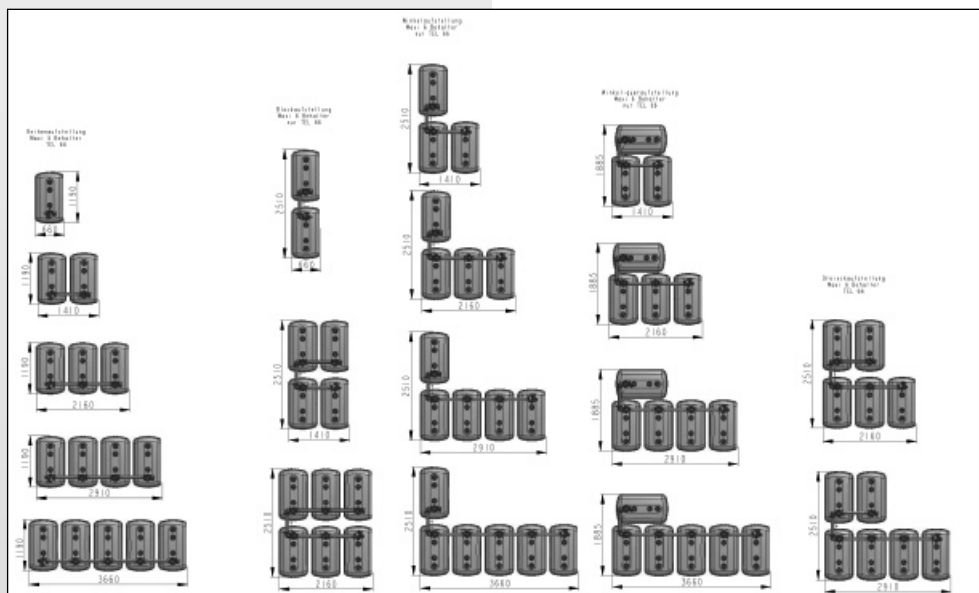
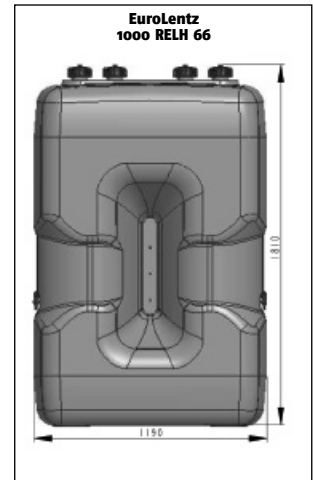
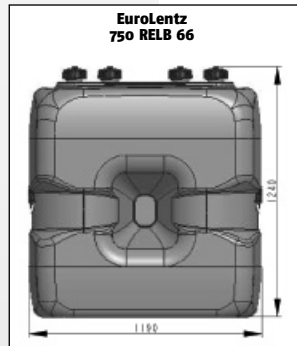
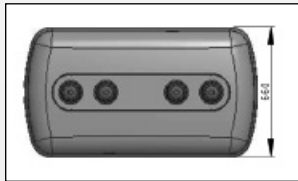

DEUTSCHLAND

BENELUX



# Abmessungen / Afmetingen / Dimensions EuroLentz

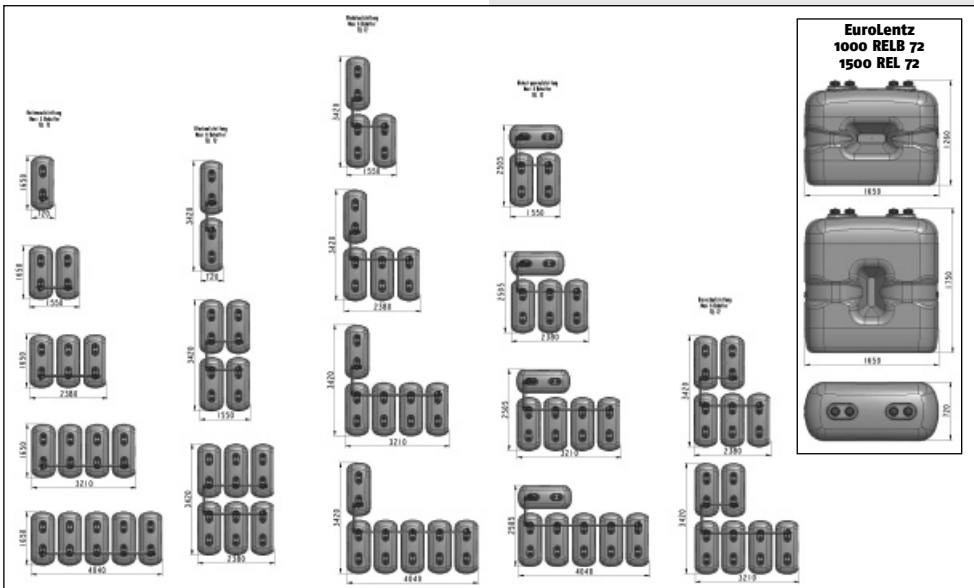
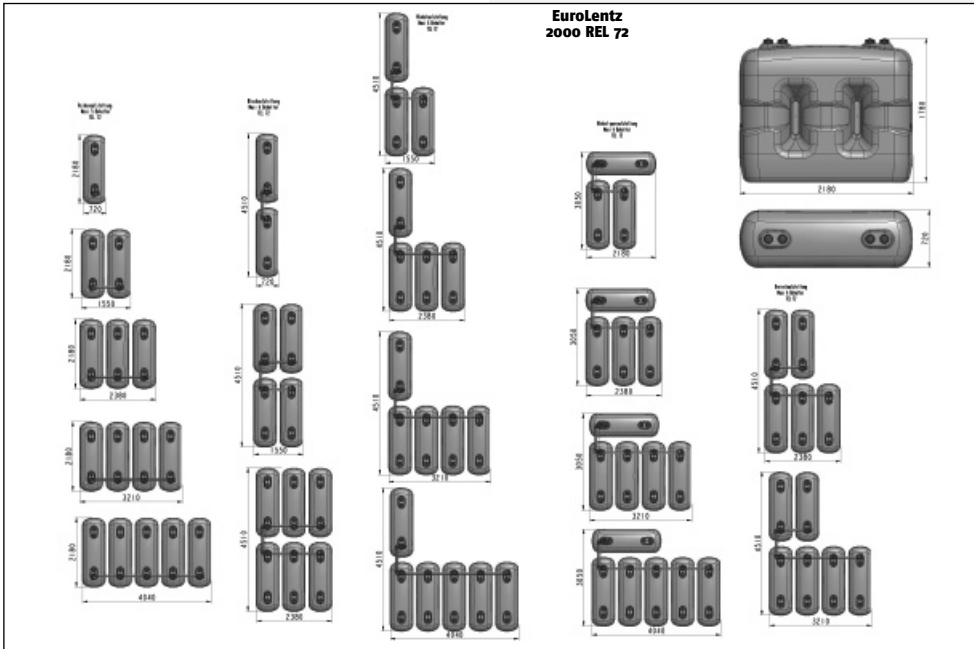

DEUTSCHLAND

BENELUX

# Deutsche Garantieurkunde für EuroLentz-Tank

**Dieser EUROLENTZ Heizöltank ist aus hochmolekularem Polyethylen hergestellt, einem Kunststoff von hoher Dichte und grosser Festigkeit. Er ist im Blasverfahren unter regelmässiger und strenger Kontrolle gefertigt. Schäden sind praktisch nicht möglich.**

Wir gewähren dem Eigentümer dieses Tanks eine **Werksgarantie auf die Dauer von fünf (5) Jahren**

Sollte während dieser Zeit an dem genannten EUROLENTZ-Tank ein Mangel erscheinen, der seine Ursache in Herstellungs- oder Materialfehlern hat, verpflichten wir uns zur kostenlosen Behebung des Mangels durch Reparatur des schadhaften Teiles, oder frachtfreien Anlieferung eines Neuteiles zum Anwesen des Erwerbers. Nach unserer Wahl kann dies durch uns oder durch von uns beauftragte Unternehmen geschehen.

Die Garantieurkunde ist nur dann gültig, wenn die Anlage von einem Fachbetrieb, bestimmungsgemäss spätestens 12 Monaten nach dem Werkslieferdatum, installiert wurde.

Ansprüche können nur dann geltend gemacht werden, wenn uns der Mangel unverzüglich spätestens acht Tage nach Feststellung, unter Vorlage dieser Urkunde, angezeigt wird. Auf dieser Urkunde muss das Datum der Lieferung von dem Verkäufer, das Datum der Installation von einem Fachbetrieb bescheinigt sein. Ferner ist Voraussetzung, dass alle behördlichen Einbau- und Betriebsvorschriften durch den Tankerwerber oder seine Rechtsnachfolger beachtet werden.

Gerichtsstand für alle Ansprüche aus dieser Gewährleistungszusage ist für beide Teile das für den Sitz unseres Unternehmens zuständige Gericht.

Lieferdatum : .....

Erwerbsdatum : .....

Heizungsbauer : .....

Datum, Stempel, Unterschrift .....

RIKUTEC FRANCE SAS  
Rikutec Group  
107 rue de Phalsbourg  
F-67320 DRULINGEN  
T +33 3 88 01 68 00  
F +33 3 88 01 60 60  
info@rikutec.fr  
www.rikutec.fr

DEUTSCHLAND

BENELUX

# VarioLentz

Heizöltank für die oberirdische  
Lagerung von Heizöl und Dieselkraftstoff  
VarioLentz Stookolietank voor bovengrondse  
opslag van stookolie en diesel  
Réservoirs VarioLentz pour le stockage aérien de  
mazout, de diesel et de combustible liquide

CORCON bvba 



DEUTSCHLAND

BENELUX

# Abmessungen / Afmetingen / Dimensions Variolentz

CORCON bvba 

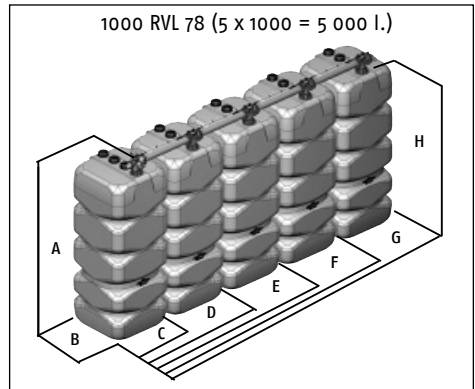
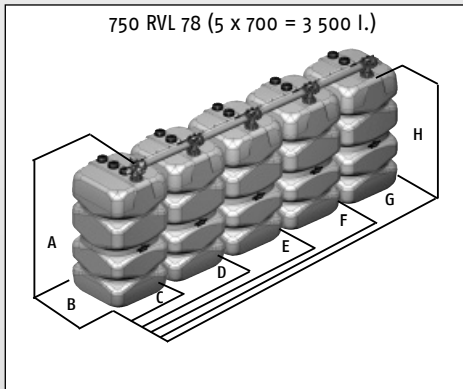
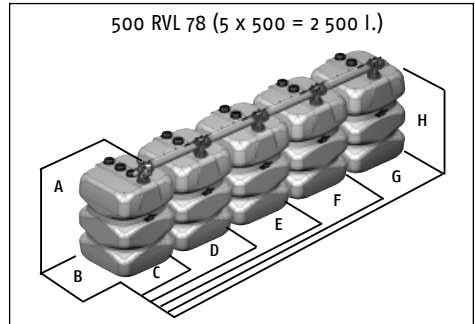
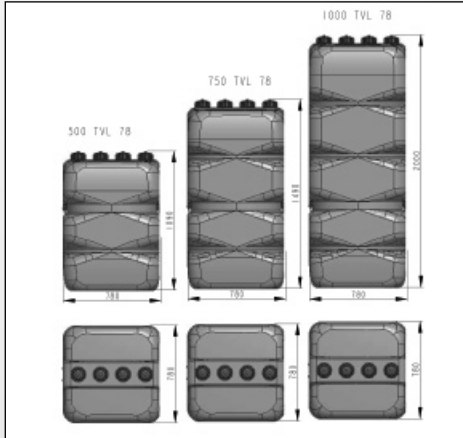

DEUTSCHLAND

BENELUX

	Typ	Masse (kg) ca.	Artikel	Höhe mit Leitungen A (cm)	Tank Höhe H (cm)	Tank Länge B (cm)	Breite 1 Tank C (cm)	Breite 2 Tanks Aufstellung D (cm)	Breite 3 Tanks Aufstellung E (cm)	Breite 4 Tanks Aufstellung F (cm)	Breite 5 Tanks Aufstellung G (cm)
	Typ	Massa (kg) ca.	Artikel	Hootge met pijpen A (cm)	Tank Hootge H (cm)	Tank Lengte B (cm)	Breedte 1 Tank C (cm)	Breedte 2 Tanks D (cm)	Breedte 3 Tanks E (cm)	Breedte 4 Tanks F (cm)	Breedte 5 Tanks G (cm)
	Type	Masse (kg) ca.	Article	Hauteur avec tuyauteries A (cm)	Hauteur réservoir H (cm)	Longueur réservoir B (cm)	Largeur 1 réservoir C (cm)	Largeur 2 réservoirs D (cm)	Largeur 3 réservoirs E (cm)	Largeur 4 réservoirs F (cm)	Largeur 5 réservoirs G (cm)
Variolentz	<b>500 RVL 78</b>	23	24.724	127	109	78	78	161	244	327	410
	<b>750 RVL 78</b>	25	24.726	167	149	78	78	161	244	327	410
	<b>1000 RVL 78</b>	40	24.730	218	200	78	78	161	244	327	410

# Abmessungen / Afmetingen / Dimensions VarioLentz 500, 750, 1000 RVL 78

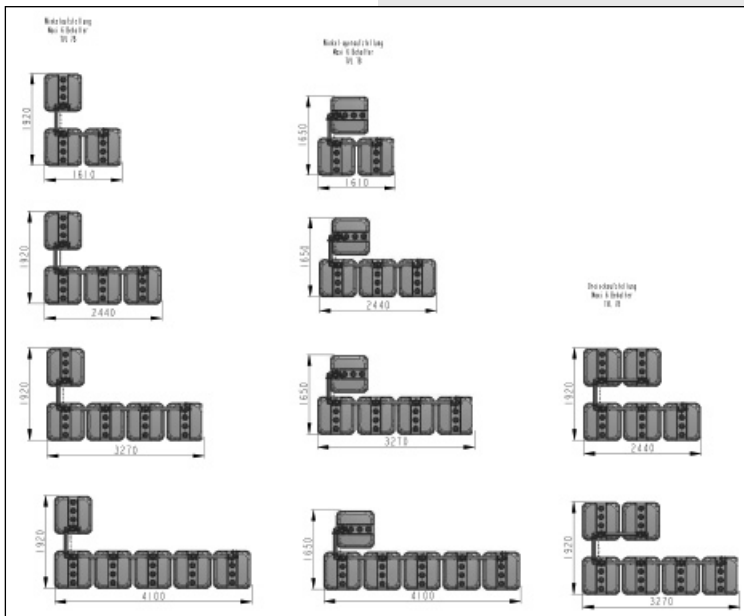
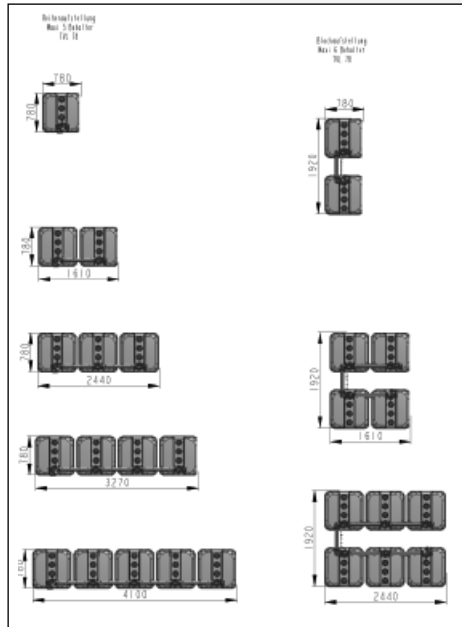

DEUTSCHLAND

BENELUX

# Abmessungen / Afmetingen / Dimensions

Inhalts Tabelle – Höhe (mm) • Inhouds Tabel – Hoogte (mm) • Tableau des volumes – Hauteur (mm)  
EuroLentz-KOMFORT, EuroLentz-KOMFORT "BASIC", EuroLentz & Variolentz

(L)	Variolentz			EuroLentz					EuroLentz-Komfort					
	500 RVL78	750 RVL78	1000 RVL78	750 RELB66	1000 RELB66	1000 RELB72	1500 REL72	2000 REL72	2500 REL88	750 RELC69 750 RELCB69	1000 RELC69 1000 RELCB69	1000 RELC75 1000 RELCB75	1500 RELC75 1500 RELCB75	2000 RELC78
<b>100</b>	200	200	200	165	165	115	115	85	80	165	165	115	115	85
<b>200</b>	380	380	380	305	305	210	210	160	140	305	305	210	210	160
<b>300</b>	550	550	550	455	445	305	300	235	200	455	445	305	300	235
<b>400</b>	750	750	750	650	615	400	395	300	255	650	615	400	395	300
<b>500</b>	<b>910</b>	910	910	805	805	515	490	370	305	805	805	515	490	370
<b>600</b>		1090	1090	940	1000	660	600	440	360	940	1000	660	600	440
<b>700</b>		<b>1260</b>	1260	<b>1090</b>	1165	770	710	525	420	<b>1090</b>	1165	770	710	525
<b>800</b>			1430		1315	860	830	615	480		1315	860	830	615
<b>900</b>			1620		1440	950	950	705	540		1440	950	950	705
<b>1000</b>			<b>1780</b>		<b>1575</b>	<b>1050</b>	1055	795	610		<b>1575</b>	<b>1050</b>	1055	795
<b>1100</b>							1150	895	685				1150	895
<b>1200</b>							1240	990	760				1240	990
<b>1300</b>							1330	1080	830				1330	1080
<b>1400</b>							1425	1150	900				1425	1150
<b>1500</b>							<b>1525</b>	1220	960				<b>1525</b>	1220
<b>1600</b>								1290	1020					1290
<b>1700</b>								1355	1075					1355
<b>1800</b>								1475	1130					1425
<b>1900</b>								1500	1185					1500
<b>2000</b>								<b>1575</b>	1240					<b>1575</b>
<b>2100</b>									1290					
<b>2200</b>									1350					
<b>2300</b>									1405					
<b>2400</b>									1460					
<b>2500</b>									<b>1520</b>					
<b>Maxi.</b>	<b>570 l.</b>	<b>790 l.</b>	<b>1075 l.</b>	<b>759 l.</b>	<b>1126 l.</b>	<b>1104 l.</b>	<b>1613 l.</b>	<b>2125 l.</b>	<b>2650 l.</b>	<b>759 l.</b>	<b>1126 l.</b>	<b>1104 l.</b>	<b>1613 l.</b>	<b>2125 l.</b>

DEUTSCHLAND

BENELUX

# Deutsche Garantieurkunde für VarioLentz-Tank

**Dieser VARIOLENTZ Heizöltank ist aus hochmolekularem Polyethylen hergestellt, einem Kunststoff von hoher Dichte und grosser Festigkeit. Er ist im Blasverfahren unter regelmässiger und strenger Kontrolle gefertigt. Schäden sind praktisch nicht möglich.**

Wir gewähren dem Eigentümer dieses Tanks eine **Werksgarantie auf die Dauer von fünf (5) Jahren**

Sollte während dieser Zeit an dem genannten VARIOLENTZ-Tank ein Mangel erscheinen, der seine Ursache in Herstellungs- oder Materialfehlern hat, verpflichten wir uns zur kostenlosen Behebung des Mangels durch Reparatur des schadhaften Teiles, oder frachtfreier Anlieferung eines Neuteiles zum Anwesen des Erwerbers. Nach unserer Wahl kann dies durch uns oder durch von uns beauftragte Unternehmen geschehen.

Die Garantieurkunde ist nur dann gültig, wenn die Anlage von einem Fachbetrieb, bestimmungsgemäss spätestens 12 Monaten nach dem Werkslieferdatum, installiert wurde.

Ansprüche können nur dann geltend gemacht werden, wenn ein Mangel unverzüglich spätestens acht Tage nach Feststellung, unter Vorlage dieser Urkunde, angezeigt wird. Auf dieser Urkunde muss das Datum der Lieferung von dem Verkäufer, das Datum der Installation von einem Fachbetrieb bescheinigt sein. Ferner ist Voraussetzung, dass alle behördlichen Einbau- und Betriebsvorschriften durch den Tankerwerber oder seine Rechtsnachfolger beachtet werden.

Gerichtsstand für alle Ansprüche aus dieser Gewährleistungszusage ist für beide Teile das für den Sitz unseres Unternehmens zuständige Gericht.

Lieferdatum : .....

Erwerbsdatum : .....

Heizungsbauer : .....

Datum, Stempel, Unterschrift .....

RIKUTEC FRANCE SAS  
Rikutec Group  
107 rue de Phalsbourg  
F-67320 DRULINGEN  
T +33 3 88 01 68 00  
F +33 3 88 01 60 60  
info@rikutec.fr  
www.rikutec.fr

## Los verkochte onderdelen Accessoires vendus séparément

Les réservoirs certifiés "OPTITANK" doivent obligatoirement être équipés des accessoires suivants :

De gecertificeerde opslagtanks "OPTITANK" moeten verplicht voorzien worden van de volgende onderdelen :

Limiteur de remplissage / Overvulbegrenzer :  
- article 34154 : (sans retour fioul)  
- artikel 34154 : (zonder retour huisbrandolie)

Détecteur de fuite / Lekdetector :  
- article 32615 + 32616 : LWG 2000 (réservoir isolé monté seul)  
- artikel 32615 + 32616 : LWG 2000 (alleenstaande tank)  
ou / of  
- article 32615 + 32616 : LWG 2005 (réservoirs montés en batterie)  
- artikel 32615 + 32616 : LWG 2005 (tanks in serie gemonteerd)

Jauge mécanique / Mechanische niveau meting :

artikel voor  
- article 34146 : pour 750 RELC69  
- article 34147 : pour 1000 RELC69  
- article 34148 : pour 1000 RELC75  
- article 34149 : pour 1500 RELC75  
- article 34150 : pour 2000 RELC78

D'autres accessoires sont vendus séparément sur demande.  
De volgende onderdelen zijn verkrijgbaar als optie.

DEUTSCHLAND

BENELUX

## NOTRE ÉQUIPE A VOTRE SERVICE

### RIKUTEC FRANCE

RIKUTEC Group  
107, rue de Phalsbourg  
67320 Durlingen | France  
T +33 3 88 01 68 00  
F +33 3 88 01 60 60  
info@rikutec.fr  
www.rikutec.fr

### RIKUTEC GERMANY

RIKUTEC Group  
RIKUTEC Richter Kunststofftechnik  
GmbH & C o. KG  
Graf-Zeppelin-Straße 1-5  
57610 Altenkirchen | Germany  
T +49 2 681 95 46 - 0  
F +49 2 681 95 46 - 33  
info@rikutec.de | www.rikutec.de

### RIKUTEC ASIA

RIKUTEC Group  
Rm 1005, ACE TWIN - Tower 1 CHA  
285, Digital-Ro - Guro-gu Seoul,  
08 381 | Korea  
T +82 2761 2760  
F +82 2761 2759  
rikutecasia@unitel.co.kr

### RIKUTEC AMERICA

RIKUTEC Group  
371 Douglas Rd.  
Whitinsville MA, 01588 USA  
T +1 508-234-7300  
F +1 508-234-7337  
www.rikutec.com

### RIKUTEC GROUP

Siège social  
RIKUTEC Richter Kunststofftechnik  
GmbH & C o. KG  
Rhöndorfer Str. 85  
53604 Bad Honnef | Germany  
info@rikutec.de | www.rikutec.de

### RIKUTEC IBERIA

RIKUTEC Group  
Polig. Industrial de Lantarón,  
Parcelas 15-16  
01213 COMUNIÓN - ÁLAVA | Spain  
T +34 945 332 100  
F +34 945 332 286  
info@rikutec.es  
www.rikutec.es